

catalogus

2024



De Raat
Security Products

Safes, lockers and more...



SCRIBURO bv

IT & Print Solutions

Computers | Supplies | Herstelling | Onderhoud

Oostrozebekestraat 70 | 8760 Meulebeke

T. 051 487821 | info@scriburo.be | www.scriburo.be



Nederland



België

Voorwaarden

Met het uitbrengen van deze catalogus vervallen alle prijsopgaven, maten, normen e.d. die in eerdere uitgaven zijn gepubliceerd. Model- en assortimentswijzigingen en zetfouten voorbehouden. Voor prijzen raadpleeg onze aparte prijslijst.

Goede afspraken: duidelijkheid voor iedereen.

Verkoopvoorwaarden: Al onze verkopen en offertes gebeuren volgens de verkoop-, leverings- en betalingsvoorwaarden, gedeponereerd bij de K.v.K. te 's-Gravenhage, Nederland (voor De Raat Security Products bv) en de handelsrechtbank van Turnhout, België (voor De Raat Security Products nv). De verkoopvoorwaarden kunt u ook vinden op www.deraat.eu. Op verzoek worden de verkoopvoorwaarden opgestuurd.

Prijzen: Adviesverkooprijzen, exclusief btw

Afleveringen: Bij factuurwaarde beneden € 450,- gelden navolgende vrachtvergoedingen voor leveringen binnen Nederland en België, m.u.v. de waddeneilanden:

Op dealeradres:	€ 15,00 voor zendingen <5 kg.
	€ 24,50 voor zendingen >5 kg.
Voor drop shipments:	€ 17,50 voor zendingen <5 kg.
	€ 34,50 voor zendingen >5 kg.

Inhuizen en (gecertificeerd) verankeren: In samenspraak met de verzekeraars is door brancheorganisatie Vereniging Geld- en Waardeberging (VGW) de module 'gecertificeerd verankeren' ontwikkeld. Een gecertificeerde verankering wordt uitgevoerd door een speciaal hiervoor opgeleide medewerker en biedt garantie op het uitvoeren van de verankering volgens een vastgelegd protocol. Voor gecertificeerde producten EN14450 S1 en S2 en EN 1143-1 klasse 0 wordt gecertificeerd verankeren geadviseerd. Voor producten van klasse I is voor Nederland gecertificeerd verankeren ingaande 1 januari 2024 als verplicht onderdeel van de VRKI 2.0 meegenomen. Vanaf dat moment kunnen verzekeraars vragen om een verankeringscertificaat.

In aanvulling op een inhuizing kunnen wij uiteraard ook het gecertificeerd verankeren aanbieden als aanvullende dienst.

Actuele tarieven voor inhuizingen en verankeringen kunt u vinden op onze website www.deraat.eu. Hier vindt u ook het inhuisformulier.

Klachten dienen onmiddellijk na levering plaats te vinden, met vermelding op de vrachtbrief.

Retourzendingen: uitsluitend na onze voorafgaande toestemming, met retourformulier.

Aangetekende zendingen: mastercodes en sleutels worden steeds aangetekend opgestuurd tegen betaling. De kosten voor dergelijke verzending bedragen € 15,- netto exclusief btw per zending.

Service- en reparatiedienst: Gelieve ons te informeren indien een levering aanleiding tot opmerkingen geeft.

Voordat u bezoek vraagt van onze service- en reparatiedienst, overlegt u best eerst met uw leverancier of onze technische dienst. Dit om mogelijk onnodige kosten voor u of voor ons te voorkomen.

Opties aangegeven bij producten, zoals gelijksluitend maken van sleutelsloten, vinden af fabriek plaats.

De Raat Security Products is lid van:



De Raat Security Products: Zekerheid in uw veiligheid.

Om de juiste brandkast aan te schaffen, moeten keuzes gemaakt worden. De correcte namen inbraakwerende kast en brandwerende kast zijn helaas te lang voor dagelijks gebruik, en zijn afgekort naar brandkast of kluis. De productgroep is te verdelen in 3 categorieën: brandwerend, inbraakwerend en brand- én inbraakwerend.

Indicatie waardeberging

Deze term geeft aan hoeveel contant geld of kostbaarheden de verzekering dekt wanneer dit in de kluis is opgeborgen. Hierbij wordt er van uitgegaan dat het contante geld ligt opgeborgen in een inbraakwerende kluis in een onbewoond, onbewaakt en niet beveiligd pand binnen de bebouwde kom. Afhankelijk van de genomen beveiligingsmaatregelen kunnen verzekeraars afwijken van de dekkingsindicatie.

Tip

Ga altijd bij uw verzekeringsmaatschappij na of zij akkoord gaat met de indicatie waardeberging die voor de door u gekozen kluis staat. Diverse omgevingsfactoren kunnen namelijk de waarde die verzekerd wordt verlagen, maar ook verhogen!

Europese certificering

Volgens deze normen moeten kluisen getest worden door een onafhankelijk testinstituut volgens de norm EN 1143-1. In de testinstellingen gaan ervaren mensen aan de slag met de kluis om deze open te breken. De verkregen resultaten worden omgezet in een weerstandswaarde. Hierin wordt rekening gehouden met factoren als tijd en gereedschap. Aan de hand van de testresultaten wordt een kluis ingeschaald in een bepaalde weerstandsklasse. De norm voor afstortkluisen staat beschreven in EN 1143-2.

Classificatie	Waardeberging Contant geld	Waardeberging kostbaarheden
Euro klasse O	€ 7.000,-	€ 14.000,-
Euro klasse I	€ 10.000,-	€ 20.000,-
Euro klasse II	€ 25.000,-	€ 50.000,-
Euro klasse III	€ 45.000,-	€ 90.000,-
Euro klasse IV	€ 75.000,-	€ 150.000,-
Euro klasse V	€ 125.000,-	€ 250.000,-
Euro klasse VI	€ 250.000,-	€ 500.000,-

Euro klasse VII of hoger in nader overleg met uw verzekeraar in nader overleg met uw verzekeraar

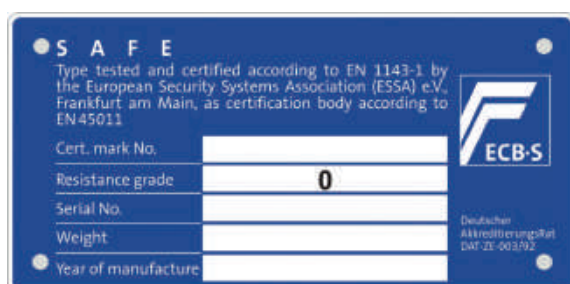

Inbraakwering volgens EN 14 450 (Security Level 1 & 2)

EN 14 450 is de normering voor licht inbraakwerende kasten, geschikt voor eenvoudige risico's. De bijbehorende classificaties S1 en S2 staan op het label aan de binnenzijde van de deur. Voluit heten deze Securitylevel 1 en Securitylevel 2.

Classificatie	Waardeberging contant geld	Waardeberging kostbaarheden
Securitylevel 1 (S1)	€ 2.500,-	€ 5.000,-
Securitylevel 2 (S2)	€ 5.000,-	€ 9.000,-

Let op: kasten tot 1000 kg moeten altijd deugdelijk verankerd zijn.

ESSA

ESSA, de European Security Systems Association, is een onafhankelijk instituut met als doel het stellen van duidelijke, uniforme testmethoden, normering en certificering van kluisen, sloten en testinstellingen.

ESSA gecertificeerde producten krijgen een blauw ECB-S label. Hierop staan de belangrijkste kenmerken van de brandkast:

- het certificaatnummer
- de weerstandsklasse
- het gewicht
- het bouwjaar

Ook dit ECB-S certificaat is terug te vinden aan de binnenzijde van deur en biedt de koper de zekerheid dat zijn brandkast aan de gestelde Europese normen voldoet. De Raat Security Products is lid van ESSA en certificaathouder van ECB-S.



NORMERING	CONTANT GELD	KOSTBAARHEDEN
EN 14450 S1	€ 2.500	€ 5.000
EN 14450 S2	€ 5.000	€ 9.000
EN 1143-1 Grade I	€ 7.000	€ 14.000
EN 1143-1 Grade II	€ 10.000	€ 20.000
EN 1143-1 Grade III	€ 25.000	€ 50.000
EN 1143-1 Grade IV	€ 45.000	€ 90.000
EN 1143-1 Grade V	€ 75.000	€ 150.000
EN 1143-1 Grade VI	€ 125.000	€ 250.000
EN 1143-1 Grade VII of hoger	in nader overleg met uw verzekeraar	in nader overleg met uw verzekeraar

Voor de meest recente informatie raadpleeg www.indicatiewaardeberging.nl en www.belgosafe.be

Brandwerend

De temperatuur van een brand wordt beïnvloed door verschillende zaken zoals:

- De tijdsduur van de brand
- Verschillende materialen
- Is het een lopend of een stilstaand vuur

Feit is dat de gemiddelde temperatuur van een brand kan oplopen tot 600 à 800 °C. In extreme gevallen kan de temperatuur zelfs stijgen tot 1000 °C.

Bescherming tegen brand van papier of datadragers

Brandwerende producten zijn zo gemaakt dat ze ervoor zorgen dat de binnentemperatuur van de kast lager blijft dan de temperatuur waarbij papier of data beschadigd wordt. Papier beschadigt of kan zelfs vergaan boven een temperatuur van 175°C. De kritieke grens voor magnetische informatiedragers en digitale datadragers ligt al op ca. 50 °C. Boven deze temperatuur is de kans groot dat de gegevens op de media verloren gaan. In een kluis die bijvoorbeeld 1 uur is getest tegen brand voor papier zijn uw back-uptapes dus niet beschermd tegen brand. Om uw media te beschermen, heeft u een datasafe nodig. Behalve tegen brand beschermen datasafes ook tegen vocht, stof en roetdeeltjes. Wel zijn er voor sommige brandkasten databoxen die gebruikt kunnen worden in een brandwerende kluis. Hierdoor heeft u de

perfecte bescherming tegen zowel brand als diefstal voor uw papieren en data.

Brandwerende testen

Wilt u uw documenten tegen brand beschermen, kies dan voor één van de geteste brandwerende kluisen. Brandwerende testen vinden plaats bij onafhankelijke testinstituten in diverse landen.

Er zijn diverse brandwerende standaarden volgens welke een brandkast getest kan worden. De brandkasten worden getest bij hoge temperaturen. Getest wordt of de kluis de inhoud voldoende beschermt. Sommige standaarden hebben zelfs een valtest waarbij wordt getest of de beschermende werking niet nadelig wordt beïnvloed wanneer de brandwerende kast tijdens een brand door een verdiepingsvloer zakt.

De brandwerendheid wordt uitgedrukt in minuten, gevolgd door de P van papier of DIS voor data. Deze teststandaarden geven aan hoelang een brandwerende kast papier of data beschermt bij een grote brand.



EN 1047-1

1 of 2 uur brandwerend tot ongeveer 1090 °C

Valtest 9,15 meter

Papier

- EN 1047-1 S60P (60 minuten brandwerend)
- EN 1047-1 S120P (120 minuten brandwerend)

Data

- EN 1047-1 S60DIS (60 minuten brandwerend)
- EN 1047-1 S120DIS (120 minuten brandwerend)

EN 14470-1

Voor de opslag van licht ontvlambare producten zoals chemicaliën. De getallen in de typeaanduiding geven aan hoeveel minuten brandverspreiding wordt voorkomen en wanneer mensen de locatie moeten verlaten.

- EN 14470-1 Type 15 (15 minuten brandwerend)
- EN 14470-1 Type 30 (30 minuten brandwerend)
- EN 14470-1 Type 60 (60 minuten brandwerend)
- EN 14470-1 Type 90 (90 minuten brandwerend)

EN 14470-2

Voor de opslag van gas- en zuurstofflessen. De getallen in de typeaanduiding geven aan hoeveel minuten brandverspreiding wordt voorkomen en wanneer mensen de locatie moeten verlaten.

- G15 (15 minuten brandwerend)
- G30 (30 minuten brandwerend)
- G60 (60 minuten brandwerend)
- G90 (90 minuten brandwerend)

UL 72 (UL)

½, 1, 2 of 3 uur brandwerend tot ongeveer 1000 °C

Valtest 9 meter

Papier

- UL72 class 350 - 30 minutes
- UL72 class 350 - 1 hour
- UL72 class 350 - 2 hour

Data

- UL72 class 125 - 30 minutes
- UL72 class 125 - 1 hour
- UL72 class 125 - 2 hour
- UL72 class 125 - 3 hour

NT Fire 017 (SP)

1, 1 ½ of 2 uur brandwerend tot ongeveer 927 °C

Geen valtest

Papier

- NT Fire-017 60P (60 minuten brandwerend)
- NT Fire-017 90P (90 minuten brandwerend)
- NT Fire-017 120P (120 minuten brandwerend)

Data

- NT Fire-017 60DIS (60 minuten brandwerend)
- NT Fire-017 90DIS (90 minuten brandwerend)
- NT Fire-017 120DIS (120 minuten brandwerend)

LFS (EN 15659)

½ of 1 uur brandwerend tot ongeveer 850 °C

Geen valtest

Papier

- EN15659 LFS30P (30 minuten brandwerend)
- EN15659 LFS60P (60 minuten brandwerend)

ETL

Speciaal voor het brandwerend opbergen van digitale mediadragers zoals cd's, dvd's en memorysticks. Een ETL verified safe is dus niet geschikt voor het opbergen van magnetische informatiedragers als tapes en diskettes.

DIN 4102

Brandkasten vallend onder deze categorie zijn dubbelwandig en voorzien van een brandvertragend isolatiemateriaal. DIN 4102 is een bouwwijze, wat inhoudt dat deze kasten niet brandwerend getest zijn. DIN 4102 kasten zijn voor een korte tijd brandvertragend voor papier.

INFORMATIEKAART KLUISSEN
Brandwerende normeringen voor kluisen en kasten

NORMERING	TEST-TEMPERATUUR	VALTEST	PAPIER	DATA MEDIA	AFKOELING
EN 1047-1	1090°C	9,15 meter	S 60P (60 min.) / S 120P (120 min.)	S 60DIS (60 min.) / S 120DIS (120 min.)	met afkoelperiode
UL 72	1000°C	9,15 meter*	Class 350 (1½, 1, 2 uur)	Class 125 (1½, 1, 2 uur)	met afkoelperiode
EN 15659	850°C	nee	LFS 30P (30 min.) / LFS 60P (60 min.)	nee	niel getest
NT Fire 017	927°C	nee	60 papier (60 min.) / 120 papier (120 min.)	60 diskettes (60 min.) / 120 diskettes (120 min.)	niel getest
DIN 4102/BS 676	niel getest	niel getest	niel getest	niel getest	niel getest

* Bij UL 72 normering is de afstand tussen deuren heel niet vastgesteld.

Dit is een uitgave van Vereniging Geld- en Waardeberging. Kijk voor meer informatie op: www.brandwerendebergings.nl

Voor de meest recente informatie raadpleeg www.indicatiewaardeberging.nl en www.belgosafe.be



Inleiding

Iedereen heeft waardevolle spullen die op een veilige manier opgeborgen moeten worden. Zakelijk of privé, van documenten tot sleutels. Voor iedere toepassing heeft De Raat een geschikte oplossing. Heeft u speciale wensen met betrekking tot afmeting, kleur of inrichting van uw kluis of archiefkast? Voor een oplossing op maat: bel ons of stuur ons een e-mail. Of u nu op zoek bent naar iets standaard of iets speciaals, wij denken graag met u mee.

Inhoudsopgave

Voor onze kluisenwijzer zie www.deraat.eu

1. Informatie	2
Voorwaarden	2
Inbraakwerend	3
Brandwerend	4
Exclusieve safes	8
2. Brand en/of inbraakwerende safes	10
Eurosafes	12
Privékluisen	27
Muur- en vloerkluisen	33
Wapensafes	36
Kluisdeuren	41
Kluisruimtes	44
3. Documentensafes	46
Brandwerende documentenkasten	48
Brandwerende safes / koffers	55
4. Data- en computersafes	58
Datasafes	60
Laptop- en computersafes	62
5. Kassa- en afstortkluisen	66
Kassa- en afstortkluisen	68
Geldkisten	73
6. Sleutelberging	74
Sleutelkasten	76
Sleutelkluisen	82
Sleutelafstortsystemen	87
Master Lock Select Access	89
RVS Keysafe	92
Sleutelbuizen	93
7. De Raat Intelligent Security	94
Creone intelligent sleutel- en lockermanagement	96
Intelligente lockersystemen	98
8. Berging gevaarlijke stoffen	100
Bergingskasten	102
9. Hoteluitrusting	110
Hotelsafes	112
Minibars	113
10. Overige veiligheidsproducten	114
Master Lock	116
Veiligheidspiegels	120
Metal Furniture	122
11. Sleutels en sloten	127

Exclusieve safes Premium

DRS Premium

De absolute top in kluisenland.

Zorgvuldig geselecteerde materialen kunnen geheel naar wens worden gecombineerd, zowel voor interieur als exterieur.

Kwaliteit is ons uitgangspunt. We leggen de lat hoog voor precisie en betrouwbaarheid. Om aan de wensen en eisen van de klant te voldoen werken we naar de perfecte mix tussen uitstraling en functionaliteit. We bieden, naast onze standaard producten, een serie van speciale premium kluisen aan.

We upgraden deze klasse kluisen door middel van het uitmuntende ontwerp en met de hand bewerkte elementen van het metaal, hout, glas, alcantara en/of leer.

Zo kan de buitenzijde in vrijwel iedere kleur hoogglans worden gespoten of in metaal, hout of leer worden uitgevoerd. Beslag en regelwerk kan in chroom- of goudkleur. Voor het interieur kan worden gekozen uit diverse materialen zoals speciale houtsoorten, leer of alcantara.

We zijn u graag van dienst met maatwerkadvies.

LUXURY
SAFES

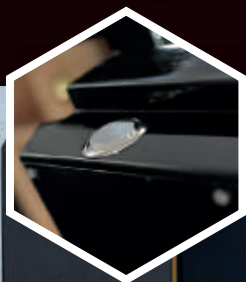



DRS Prisma Premium hoogglans

De DRS Prisma Premium kluisen kunnen geleverd worden in diverse hoogglanskleuren en met een luxueuze afwerking.

De DRS Prisma Premium kluisen zijn leverbaar in de klassen I t/m V (EN1143-1).

Standaard zijn de DRS Prisma Premium kluisen uitgerust met:

- Verchroomd slot Cawi Primor 1000 level 15
- Verchroomde hendel
- Ingebouwde kabeldoorvoer in scharnier
- Voorbereid voor bedrading verlichting
- Verchroomde schoten
- Voorbereid voor vloer- en muurverankering

Informeer naar de diverse mogelijkheden van deze fraai uitgevoerde serie kluisen.



A close-up photograph of a white fire and burglar-resistant safe. The safe door is slightly ajar, revealing a dark interior with shelves. On the exterior of the door, there is a black circular digital keypad with a grid of numbers (1-9, 0, *, #) and a silver handle with a keyhole. The safe is mounted on a light-colored wall.

Brand- en/of inbraakwerende safes

De brand- en/of inbraakwerende safes van De Raat zijn uitermate geschikt voor het veilig opbergen van allerlei waardevolle eigendommen, bedrijfsgoederen, antieke voorwerpen, documenten etc. U heeft keuze uit inbraakwerende safes of een combinatie van brand- én inbraakwering.

Uiteraard zijn de safes in verschillende weerstandsniveaus verkrijgbaar en kunnen zowel bedrijfsmatig als particulier goed gebruikt worden. Voor iedere toepassing heeft De Raat een geschikte oplossing in haar leveringsprogramma.

2. Brand en/of inbraakwerende safes

Eurosafes

DRS Prisma I.....	12
DRS Prisma II.....	13
DRS Prisma III.....	14
DRS Prisma IV.....	15
DRS Prisma V.....	16
Wertheim AG/AM.....	17
Wertheim BG/BM.....	18
Wertheim CM.....	19
DRS Euro Defender I.....	20
DRS Euro Defender II.....	21
DRS Euro Defender III.....	22
DRS Köln.....	23
DRS Wuppertal.....	24
DRS Berlin.....	25
DRS Praag.....	26

Privékluisen

DRS Global.....	27
Technomax Gold GMD/GMK/GMT.....	28
DRS Combi-Fire.....	29
Technomax DP.....	30
Protector Domestic Safes.....	31
Sentry Safe privékluisen.....	32
Technomax Mini.....	32
Compact safe.....	32

Muur- en vloerkluisen

Muurkluis Technomax Gold GK/GD/GT.....	33
Muurkluis DRS VC.....	34
Vloerkluis BT.....	35
Vloerkluis Technomax GF/4K.....	35
Stopcontactsafes STW.....	36

Wapensafes

Protector Domestic Pistolenkluis.....	36
Pistolenkluis PWKA.....	37
Protector Gunsafe.....	37
Gunsafe Vario.....	38
Siegen.....	38
Metalk wapenkluisen.....	39

Kluisdeuren

Kluisdeuren DRS Prisma.....	41
Kluisdeur AVN/AT.....	42
Kluisdeur Wertheim.....	43

Kluisruimte

Kluisruimte.....	44
------------------	----

Brand en/of inbraakwerende safes











Eurosafes

DRS Prisma I



DRS Prisma I/4

De DRS Prisma I serie biedt een uitstekende bescherming tegen inbraak en een eerste bescherming tegen brand. Dankzij de uitwendige scharnieren kan de deur 180° worden geopend. De kluisen DRS Prisma I zijn ideaal om uw kostbaarheden te beschermen.

-  Biedt bescherming tegen inbraak en een eerste bescherming tegen brand
-  Geschikt voor de berging van kostbaarheden
-  Vanaf model 1 ordnerdiep
-  Modellen I/22 - I/23 - I/25 zijn dubbeldeurs
-  Uitwendige scharnieren, deur kan 180° open
-  In hoogte verstelbare legborden
-  Voorzien van een dubbelbaard sleutelslot (2 sleutels meegeleverd)
-  Voorbereid voor vloerverankering
-  Kleur: RAL 7035, grijs
-  De opgegeven uitwendige diepte is exclusief beslag van 25 mm (model 1-5) of 42 mm (model 6-25)



Brandwerendheid
DIN 4102

Niet getest, biedt een eerste bescherming bij brand



Inbraakwerendheid
EN 1143-1 Klasse I

Waardeberging

contant: € 10.000

kostbaarheden: € 20.000



Artikel Nr.	Model	Buitenmaat (hxbxd) in mm	Binnenmaat (hxbxd) in mm	Gewicht in kg	Inhoud in l	Aantal legborden
071030001	DRS Prisma I/0	350 x 390 x 265	300 x 330 x 150	41	15	1
071030101	DRS Prisma I/1	430 x 420 x 445	380 x 360 x 330	61	46	1
071030201	DRS Prisma I/2	600 x 420 x 445	550 x 360 x 330	76	66	1
071030301	DRS Prisma I/3	780 x 420 x 445	730 x 360 x 330	91	88	1
071030401	DRS Prisma I/4	950 x 420 x 445	900 x 360 x 330	107	109	2
071030501	DRS Prisma I/5	1130 x 570 x 485	1080 x 510 x 370	153	207	2
071030601	DRS Prisma I/6	1480 x 570 x 485	1430 x 510 x 370	189	273	3
071030801	DRS Prisma I/8	1830 x 570 x 485	1780 x 510 x 370	225	340	4
071031201	DRS Prisma I/22	1130 x 1245 x 485	1080 x 1185 x 370	268	480	2
071031301	DRS Prisma I/23	1300 x 1245 x 485	1250 x 1185 x 370	296	555	3
071031501	DRS Prisma I/25	1830 x 1245 x 600	1780 x 1185 x 485	415	1034	4

Artikel Nr.	Opties/Accessoires
075006200	Afsluitbaar binnenvak 200 mm hoog
075006300	Afsluitbaar binnenvak 350 mm hoog
075006010	Legbord DRS Prisma I (1-4)
075006020	Legbord DRS Prisma I (5-8)
075006030	Legbord DRS Prisma I (22-23)
075006032	Legbord DRS Prisma I (25)
085004100	LED verlichting
035030300	Deur linksdraaiend
905002200	Elektronisch cijferslot S&G Titan i.p.v. dubbelbaard sleutelslot

DRS Prisma II



DRS Prisma II/5

De DRS Prisma II serie biedt een uitstekende bescherming tegen inbraak en een eerste bescherming tegen brand. Dankzij de uitwendige scharnieren kan de deur 180° worden geopend. De kluisen DRS Prisma II zijn ideaal om uw kostbaarheden te beschermen.

- Biedt bescherming tegen inbraak en een eerste bescherming tegen brand
- Geschikt voor de berging van kostbaarheden
- Vanaf model 1 ordnerdiep
- Modellen II/12 – II/13 – II/15 zijn dubbeldeurs
- Uitwendige scharnieren, deur kan 180° open
- In hoogte verstelbare legborden
- Voorzien van een dubbelbaard sleutelslot (2 sleutels meegeleverd)
- Voorbereid voor vloerverankering
- Kleur: RAL 7035, grijs
- De opgegeven uitwendige diepte is exclusief beslag van 25 mm (model 1-5) of 42 mm (model 6-15)



Brandwerendheid
DIN 4102

Niet getest, biedt een eerste bescherming bij brand



Inbraakwerendheid
EN 1143-1 Klasse II

Waardeberging

contant: € 25.000

kostbaarheden: € 50.000



Artikel Nr.	Model	Buitenmaat (hxbxd) in mm	Binnenmaat (hxbxd) in mm	Gewicht in kg	Inhoud in l	Aantal legborden
604130000	DRS Prisma II/0	370 x 410 x 305	270 x 300 x 145	70	12	1
604130100	DRS Prisma II/1	450 x 440 x 485	350 x 330 x 325	110	38	1
604130200	DRS Prisma II/2	620 x 440 x 485	520 x 330 x 325	139	56	1
604130300	DRS Prisma II/3	800 x 440 x 485	700 x 330 x 325	168	75	1
604130400	DRS Prisma II/4	970 x 440 x 485	870 x 330 x 325	196	93	2
604130500	DRS Prisma II/5	1150 x 590 x 525	1050 x 480 x 365	280	184	2
604130600	DRS Prisma II/6	1500 x 590 x 525	1400 x 480 x 365	350	245	3
604130800	DRS Prisma II/8	1850 x 590 x 525	1750 x 480 x 365	420	307	4
604131200	DRS Prisma II/12	1150 x 1265 x 525	1050 x 1155 x 365	490	443	2
604131300	DRS Prisma II/13	1320 x 1265 x 525	1220 x 1155 x 365	550	514	3
604131500	DRS Prisma II/15	1850 x 1265 x 640	1750 x 1155 x 480	790	970	4

Artikel Nr.	Opties/Accessoires
075006200	Afsluitbaar binnenvak 200 mm hoog
075006300	Afsluitbaar binnenvak 350 mm hoog
075006040	Legbord DRS Prisma II/III (1-4)
075006050	Legbord DRS Prisma II/III (5-8)
075006060	Legbord DRS Prisma II/III (12-13)
075006062	Legbord DRS Prisma II/III (15)
085004100	LED verlichting
035030300	Deur linksdraaiend
905002200	Elektronisch cijferslot S&G Titan i.p.v. dubbelbaard sleutelslot

Brand en/of inbraakwerende safes









Eurosafes

DRS Prisma III



DRS Prisma III/4

De DRS Prisma III serie biedt een uitstekende bescherming tegen inbraak en is brandwerend gecertificeerd. Dankzij de uitwendige scharnieren kan de deur 180° worden geopend. De kluisen DRS Prisma III zijn ideaal om uw kostbaarheden te beschermen.

-  Biedt bescherming tegen inbraak en een eerste bescherming tegen brand
-  Geschikt voor de berging van kostbaarheden
-  Vanaf model 1 ordnerdiep
-  Uitwendige scharnieren, deur kan 180° open
-  In hoogte verstelbare legborden
-  Voorzien van een dubbelbaard sleutelslot (2 sleutels meegeleverd)
-  Voorbereid voor vloerverankering
-  Kleur: RAL 7035, grijs
-  De opgegeven uitwendige diepte is exclusief beslag van 42 mm



Brandwerendheid
EN 15659 LFS30P

30 minuten brandwerend getest voor papier



Inbraakwerendheid
EN 1143-1 Klasse III

Waardeberging

content: € 45.000

kostbaarheden: € 90.000



Artikel Nr.	Model	Buitenmaten (hxbxd) in mm	Binnenmaten (hxbxd) in mm	Gewicht in kg	Inhoud in l	Aantal legborden
604190000	DRS Prisma III/0	370 x 410 x 305	270 x 300 x 145	112	12	1
604190100	DRS Prisma III/1	450 x 440 x 485	350 x 330 x 325	185	38	1
604190200	DRS Prisma III/2	620 x 440 x 485	520 x 330 x 325	235	56	1
604190300	DRS Prisma III/3	800 x 440 x 485	700 x 330 x 325	288	75	1
604190400	DRS Prisma III/4	970 x 440 x 485	870 x 330 x 325	338	93	2
604190500	DRS Prisma III/5	1150 x 590 x 525	1050 x 480 x 365	492	184	2
604190600	DRS Prisma III/6	1500 x 590 x 525	1400 x 480 x 365	617	245	3
604190700	DRS Prisma III/7	1740 x 590 x 525	1640 x 480 x 365	703	287	4
604190800	DRS Prisma III/8	1850 x 590 x 525	1750 x 480 x 365	742	307	4

Artikel Nr.	Opties/Accessoires
075006200	Afsluitbaar binnenvak 200 mm hoog
075006300	Afsluitbaar binnenvak 350 mm hoog
075006040	Legbord DRS Prisma II/III (1-4)
075006050	Legbord DRS Prisma II/III (5-8)
075006060	Legbord DRS Prisma II/III (12-13)
075006062	Legbord DRS Prisma II/III (15)
085004100	LED verlichting
035030300	Deur linksdraaiend
905002200	Elektronisch cijferslot S&G Titan i.p.v. dubbelbaard sleutelslot

DRS Prisma IV



DRS Prisma IV/3

De DRS Prisma IV serie biedt een uitstekende bescherming tegen inbraak en is brandwerend gecertificeerd. Dankzij de uitwendige scharnieren kan de deur 180° worden geopend. De kluisen DRS Prisma IV zijn ideaal om uw kostbaarheden te beschermen.

- Biedt bescherming tegen inbraak en brand (30 minuten)
- Geschikt voor de berging van kostbaarheden
- Uitwendige scharnieren, deur kan 180° open
- In hoogte verstelbare legborden
- Voorzien van twee dubbelbaard sleutelsloten (2 sleutels per slot meegeleverd)
- Voorbereid voor vloerverankering
- Voorzien van sleutellijst met 5 haken
- Kleur: RAL 7035, grijs
- De opgegeven uitwendige diepte is exclusief beslag van 80 mm



Brandwerendheid
EN 15659 LFS30P

30 minuten brandwerend getest voor papier



Inbraakwerendheid
EN 1143-1 Klasse IV

Waardeberging

contant: € 75.000

kostbaarheden: € 150.000



Artikel Nr.	Model	Buitenmaat (hxbxd) in mm	Binnenmaat (hxbxd) in mm	Gewicht in kg	Inhoud in l	Aantal legborden
642510001	DRS Prisma IV/0	625 X 500 X 500	505 X 370 X 305	306	57	1
642510101	DRS Prisma IV/1	625 X 570 X 500	505 X 440 X 305	349	64	1
642510201	DRS Prisma IV/2	720 X 570 X 500	600 X 440 X 305	371	81	1
642510301	DRS Prisma IV/3	870 X 570 X 500	750 X 440 X 305	436	101	1
642510401	DRS Prisma IV/4	1070 X 570 X 500	950 X 440 X 305	523	127	2
642510501	DRS Prisma IV/5	1220 X 570 X 500	1100 X 440 X 305	589	148	2
642510601	DRS Prisma IV/6	1370 X 570 X 500	1250 X 440 X 305	654	168	3
642510701	DRS Prisma IV/7	1470 X 700 X 540	1350 X 570 X 345	834	265	3
642510801	DRS Prisma IV/8	1950 X 700 X 550	1800 X 568 X 344	1074	352	4
642510901	DRS Prisma IV/9	1476 X 836 X 690	1356 X 706 X 495	1088	474	3
642511001	DRS Prisma IV/10	1776 X 836 X 690	1656 X 706 X 495	1281	579	4

Artikel Nr.	Opties/Accessoires
075006200	Afsluitbaar binnenvak 200 mm hoog
075006300	Afsluitbaar binnenvak 350 mm hoog
075006100	Legbord DRS Prisma IV/V (0)
075006110	Legbord DRS Prisma IV/V (1-6)
075006120	Legbord DRS Prisma IV (7-8)
075006130	Legbord DRS Prisma IV/V (9-10)
085004100	LED verlichting
035030300	Deur linksdraaiend
905008000	Elektronisch cijferslot Stellar Business i.p.v. dubbelbaard sleutelslot

Brand en/of inbraakwerende safes

Eurosafes

DRS Prisma V



DRS Prisma V/8

De DRS Prisma IV serie biedt een uitstekende bescherming tegen inbraak en is brandwerend gecertificeerd. Dankzij de uitwendige scharnieren kan de deur 180° worden geopend. De kluisen DRS Prisma IV zijn ideaal om uw kostbaarheden te beschermen.

- Biedt bescherming tegen inbraak en brand (30 minuten)
- Geschikt voor de berging van kostbaarheden
- Uitwendige scharnieren, deur kan 180° open
- In hoogte verstelbare legborden
- Voorzien van twee dubbelbaard sleutelsloten (2 sleutels per slot meegeleverd)
- Voorbereid voor vloerverankering
- Voorzien van sleutellijst met 5 haken
- Kleur: RAL 7035, grijs
- De opgegeven uitwendige diepte is exclusief beslag van 80 mm



Brandwerendheid
EN 15659 LFS30P

30 minuten brandwerend getest voor papier



Inbraakwerendheid
EN 1143-1 Klasse V

Waardeberging

content: € 125.000

kostbaarheden: € 250.000



Artikel Nr.	Model	Buitenmaat (hxbxd) in mm	Binnenmaat (hxbxd) in mm	Gewicht in kg	Inhoud in l	Aantal legborden
642710001	DRS Prisma V/0	660 X 536 X 525	504 X 370 X 305	373	57	1
642710101	DRS Prisma V/1	660 X 606 X 525	504 X 440 X 305	406	68	1
642710201	DRS Prisma V/2	756 X 606 X 525	600 X 440 X 305	455	81	1
642710301	DRS Prisma V/3	906 X 606 X 525	750 X 440 X 305	531	101	1
642710401	DRS Prisma V/4	1106 X 606 X 525	950 X 440 X 305	633	127	2
642710501	DRS Prisma V/5	1256 X 606 X 525	1100 X 440 X 305	709	148	2
642710601	DRS Prisma V/6	1406 X 606 X 525	1250 X 440 X 305	785	168	3
642710701	DRS Prisma V/7	1506 X 736 X 565	1350 X 570 X 345	994	265	3
642710801	DRS Prisma V/8	1812 X 842 X 565	1656 X 676 X 345	1285	386	4

Artikel Nr.	Opties/Accessoires
075006200	Afsluitbaar binnenvak 200 mm hoog
075006300	Afsluitbaar binnenvak 350 mm hoog
075006100	Legbord DRS Prisma IV/V (0)
075006110	Legbord DRS Prisma IV/V (1-6)
075006120	Legbord DRS Prisma V (7) IV (8)
075006140	Legbord DRS Prisma V (8)
085004100	LED verlichting
035030300	Deur linksdraaiend
905008000	Elektronisch cijferslot Stellar Business i.p.v. dubbelbaard sleutelslot

Wertheim AG/AM



De Wertheim AG/AM serie biedt u indrukwekkende inbraakwerende capaciteiten. Met hun fraaie vormgeving zullen deze kluisen zeker niet misstaan in uw privé- of kantooromgeving.

- Biedt bescherming tegen inbraak en een eerste bescherming tegen brand
- Geschikt voor de berging van kostbaarheden
- In hoogte verstelbare legborden
- Modellen AM voorbereid voor kabeldoorvoer
- Voorzien van een dubbelbaard sleutelslot (2 sleutels meegeleverd)
- Voorbereid voor vloer- en muurverankering
- Kleur: RAL 7037, donkergrijs

Wertheim AM15



Brandwerendheid
DIN 4102

Niet getest, biedt een eerste bescherming bij brand



Inbraakwerendheid
EN 1143-1 Klasse I

Waardeberging

contant: € 10.000

kostbaarheden: € 20.000



Artikel Nr.	Model	Buitenmaat (hxbxd) in mm	Binnenmaat (hxbxd) in mm	Gewicht in kg	Inhoud in l	Aantal legborden
071070001	AG 03	280 x 400 x 312	230 x 350 x 180	60	14	1
071070101	AG 05	280 x 450 x 442	230 x 400 x 310	85	29	1
071070201	AG 10	395 x 450 x 442	345 x 400 x 310	105	43	1
071070301	AG 15	565 x 450 x 442	515 x 400 x 310	130	64	1
071070401	AG 20	735 x 450 x 442	685 x 400 x 310	155	85	1
071070501	AG 25	905 x 450 x 442	855 x 400 x 310	185	106	2
071070601	AG 30	1075 x 450 x 442	1025 x 400 x 310	215	127	2
071070701	AG 35	1245 x 450 x 442	1195 x 400 x 310	240	148	3
071070801	AG 40	1415 x 450 x 442	1365 x 400 x 310	270	169	3
071071001	AM 10	395 x 545 x 442	345 x 495 x 310	125	53	1
071071101	AM 15	565 x 545 x 442	515 x 495 x 310	155	79	1
071071201	AM 20	735 x 545 x 442	685 x 495 x 310	185	105	1
071071301	AM 25	905 x 545 x 442	855 x 495 x 310	215	131	2
071071401	AM 30	1075 x 545 x 442	1025 x 495 x 310	245	157	2
071071501	AM 35	1245 x 545 x 442	1195 x 495 x 310	280	183	3
071071601	AM 40	1415 x 545 x 442	1365 x 495 x 310	310	209	3

Artikel Nr.	Opties/Accessoires
075020100	Legbord AG/BG 400 mm breed
075020200	Legbord AM/BM/CM 495 mm breed
075020400	Afsluitbaar binnenvak 170 mm hoog
075020500	Afsluitbaar binnenvak 340 mm hoog
075020600	Lade 85 mm hoog
075020700	Lade 170 mm hoog
075020800	Afsluitbare lade 85 mm hoog
075020900	Afsluitbare lade 170 mm hoog
085004100	LED verlichting
905003600	Elektronisch cijferslot S&G Titan i.p.v. dubbelbaard sleutelslot

Brand en/of inbraakwerende safes

Eurosafes

Wertheim BG/BM



De serie Wertheim BG/BM biedt u indrukwekkende inbraakwerende capaciteiten. Met hun fraaie vormgeving zullen deze kluisen zeker niet misstaan in uw privé- of kantooromgeving.

- Biedt bescherming tegen inbraak en een eerste bescherming tegen brand
- Geschikt voor de berging van kostbaarheden
- In hoogte verstelbare legborden
- Modellen BM zijn voorbereid voor kabeldoorvoer
- Voorzien van een dubbelbaard sleutelslot (2 sleutels meegeleverd)
- Vorbereid voor vloer- en muurverankering
- Kleur: RAL 7037, donkergrijs

Wertheim BM 10



Brandwerendheid
DIN 4102

Niet getest, biedt een eerste bescherming bij brand



Inbraakwerendheid
EN 1143-1 Klasse II

Waardeberging

contant: € 25.000

kostbaarheden: € 50.000



Artikel Nr.	Model	Buitenmaat (hxbxd) in mm	Binnenmaat (hxbxd) in mm	Gewicht in kg	Inhoud in l	Aantal legborden
071072001	BG 10	395 x 450 x 442	345 x 400 x 310	120	43	1
071072101	BG 15	565 x 450 x 442	515 x 400 x 310	150	64	1
071072601	BG 20	735 x 450 x 442	685 x 400 x 310	180	85	1
071072701	BG 25	905 x 450 x 442	855 x 400 x 310	215	106	2
071072401	BG 30	1075 x 450 x 442	1025 x 400 x 310	245	127	2
071072501	BG 35	1245 x 450 x 442	1195 x 400 x 310	280	148	3
071072801	BG 40	1415 x 450 x 442	1365 x 400 x 310	310	169	3
071073001	BM 10	395 x 545 x 442	345 x 495 x 310	135	53	1
071073101	BM 15	565 x 545 x 442	515 x 495 x 310	170	79	1
071073201	BM 20	735 x 545 x 442	685 x 495 x 310	205	105	1
071073301	BM 25	905 x 545 x 442	855 x 495 x 310	240	131	2
071073401	BM 30	1075 x 545 x 442	1025 x 495 x 310	275	157	2
071073501	BM 35	1245 x 545 x 442	1195 x 495 x 310	310	183	3
071073601	BM 40	1415 x 545 x 442	1365 x 495 x 310	345	209	3







Artikel Nr.	Opties/Accessoires
075020100	Legbord AG/BG 400 mm breed
075020200	Legbord AM/BM/CM 495 mm breed
075020400	Afsluitbaar binnenvak 170 mm hoog
075020500	Afsluitbaar binnenvak 340 mm hoog
075020600	Lade 85 mm hoog
075020700	Lade 170 mm hoog
075020800	Afsluitbare lade 85 mm hoog
075020900	Afsluitbare lade 170 mm hoog
085004100	LED verlichting
905003600	Elektronisch cijferslot S&G Titan i.p.v. dubbelbaard sleutelslot

Wertheim CM



Wertheim CM 25

De serie Wertheim CM biedt u indrukwekkende inbraakwerende capaciteiten. Met hun fraaie vormgeving zullen deze kluisen zeker niet misstaan in uw privé- of kantooromgeving.

-  Biedt bescherming tegen inbraak en een eerste bescherming tegen brand
-  Geschikt voor de berging van kostbaarheden
-  In hoogte verstelbare legborden
-  Voorbereid voor kabeldoorvoer
-  Voorzien van een dubbelbaard sleutelslot (2 sleutels meegeleverd)
-  Voorbereid voor vloer- en muurverankering
-  Kleur: RAL 7037, donkergrijs



Brandwerendheid
DIN 4102

Niet getest, biedt een eerste bescherming bij brand



Inbraakwerendheid
EN 1143-1 Klasse III

Waardeberging

contant: € 45.000

kostbaarheden: € 90.000



Artikel Nr.	Model	Buitenmaat (hxbxd) in mm	Binnenmaat (hxbxd) in mm	Gewicht in kg	Inhoud in l	Aantal legborden
071074101	CM 15	595 x 575 x 495	515 x 495 x 310	280	79	1
071074201	CM 20	765 x 575 x 495	685 x 495 x 310	335	105	1
071074301	CM 25	935 x 575 x 495	855 x 495 x 310	390	131	2
071074401	CM 30	1105 x 735 x 555	1025 x 655 x 370	565	248	2
071074501	CM 35	1275 x 735 x 555	1195 x 655 x 370	635	290	3
071074601	CM 40	1445 x 735 x 555	1365 x 655 x 370	705	331	3

Artikel Nr.	Opties/Accessoires
075020200	Legbord AM/BM/CM 495 mm breed
075020400	Afsluitbaar binnenvak 170 mm hoog
075020500	Afsluitbaar binnenvak 340 mm hoog
075020600	Lade 85 mm hoog
075020700	Lade 170 mm hoog
075020800	Afsluitbare lade 85 mm hoog
075020900	Afsluitbare lade 170 mm hoog
085004100	LED verlichting
905003600	Elektronisch cijferslot S&G Titan i.p.v. dubbelbaard sleutelslot

Brand en/of inbraakwerende safes

Eurosafes

DRS Euro Defender I



De DRS Euro Defender I serie is inbraakwerend en brandwerend gecertificeerd. De wanden en deur zijn dubbelwandig uitgevoerd. De scharnieren zijn uitwendig, waardoor de deur 180° geopend kan worden. Er zijn diverse afmetingen in deze serie waardoor u altijd de geschikte kluis kan vinden.

- Biedt bescherming tegen inbraak en brand (60 minuten)
- Geschikt voor berging van kostbaarheden en documenten
- In hoogte verstelbare legborden
- Voorzien van een dubbelbaard sleutelslot (2 sleutels meegeleverd)
- Voorbereid voor vloerverankering
- Kleur: RAL 9005, zwart
- De opgegeven uitwendige diepte is exclusief beslag van 60 mm

DRS Euro Defender I/1



Brandwerendheid
NT Fire-017 60P

60 minuten brandwerend getest voor papier



Inbraakwerendheid
EN 1143-1 Klasse I

Waardeberging

contant: € 10.000

kostbaarheden: € 20.000









Artikel Nr.	Model	Buitenmaat (hxbxd) in mm	Binnenmaat (hxbxd) in mm	Gewicht in kg	Inhoud in l	Aantal legborden
031084001	DRS Euro Defender I/0	455 x 455 x 500	355 x 355 x 310	124	39	1
031084101	DRS Euro Defender I/1	585 x 455 x 500	485 x 355 x 310	148	53	1
031084201	DRS Euro Defender I/2	685 x 520 x 615	585 x 420 x 425	207	105	2
031084301	DRS Euro Defender I/3	800 x 550 x 640	700 x 450 x 450	247	140	2
031084401	DRS Euro Defender I/4	1000 x 610 x 615	900 x 510 x 425	308	195	3
031084501	DRS Euro Defender I/5	1200 x 610 x 615	1100 x 510 x 425	361	238	3
031084601	DRS Euro Defender I/6	1400 x 610 x 615	1300 x 510 x 425	410	281	3
031084701	DRS Euro Defender I/7	1700 x 770 x 660	1600 x 670 x 470	612	503	3

Artikel Nr.	Opties/Accessoires
035040100	Legbord Defender 0/1
035040200	Legbord Defender 2
035040300	Legbord Defender 3
035040400	Legbord Defender 4/5/6
035040500	Legbord Defender 7
035041000	Afsluitbaar binnenvak 255 mm hoog Defender 4/5/6
035041100	Afsluitbaar binnenvak 270 mm hoog Defender 7
085004100	LED verlichting
905003600	Elektronisch cijferslot S&G Titan i.p.v. dubbelbaard sleutelslot

DRS Euro Defender II



De DRS Euro Defender II serie is inbraakwerend en brandwerend gecertificeerd. De wanden en deur zijn dubbelwandig uitgevoerd. De scharnieren zijn uitwendig, waardoor de deur 180° geopend kan worden. Er zijn diverse afmetingen in deze serie waardoor u altijd de geschikte kluis kan vinden.

-  Biedt bescherming tegen inbraak en brand (60 minuten)
-  Geschikt voor berging van kostbaarheden en documenten
-  In hoogte verstelbare legborden
-  Voorzien van een dubbelbaard sleutelslot (2 sleutels meegeleverd)
-  Voorbereid voor vloerverankering
-  Kleur: RAL 9005, zwart
-  De opgegeven uitwendige diepte is exclusief beslag van 60 mm

DRS Euro Defender II/4



Brandwerendheid
NT Fire 017 60P

60 minuten brandwerend getest voor papier



Inbraakwerendheid
EN 1143-1 Klasse II

Waardeberging

contant: € 25.000
kostbaarheden: € 50.000



Artikel Nr.	Model	Buitenmaat (hxbxd) in mm	Binnenmaat (hxbxd) in mm	Gewicht in kg	Inhoud in l	Aantal legborden
031082001	DRS Euro Defender II/0	485 x 485 x 533	355 x 355 x 310	182	39	1
031082101	DRS Euro Defender II/1	615 x 485 x 533	485 x 355 x 310	200	53	1
031082201	DRS Euro Defender II/2	715 x 550 x 648	585 x 420 x 425	284	105	2
031082301	DRS Euro Defender II/3	830 x 580 x 673	700 x 450 x 450	339	140	2
031082401	DRS Euro Defender II/4	1030 x 640 x 648	900 x 510 x 425	407	195	3
031082501	DRS Euro Defender II/5	1230 x 640 x 648	1100 x 510 x 425	471	238	3
031082601	DRS Euro Defender II/6	1430 x 640 x 648	1300 x 510 x 425	532	281	3
031082701	DRS Euro Defender II/7	1730 x 800 x 693	1600 x 670 x 470	738	503	3

Artikel Nr.	Opties/Accessoires
035040100	Legbord Defender 0/1
035040200	Legbord Defender 2
035040300	Legbord Defender 3
035040400	Legbord Defender 4/5/6
035040500	Legbord Defender 7
035041000	Afsluitbaar binnenvak 255 mm hoog Defender 4/5/6
035041100	Afsluitbaar binnenvak 270 mm hoog Defender 7
085004100	LED verlichting
905003600	Elektronisch cijferslot S&G Titan i.p.v. dubbelbaard sleutelslot

Brand en/of inbraakwerende safes

Eurosafes

DRS Euro Defender III



DRS Euro Defender III/6

De DRS Euro Defender III serie is inbraakwerend en brandwerend gecertificeerd. De wanden en deur zijn dubbelwandig uitgevoerd. De scharnieren zijn uitwendig, waardoor de deur 180° geopend kan worden. Er zijn diverse afmetingen in deze serie waardoor u altijd de geschikte kluis kan vinden.

- Biedt bescherming tegen inbraak en brand (60 minuten)
- Geschikt voor berging van kostbaarheden en documenten
- In hoogte verstelbare legborden
- Voorzien van een dubbelbaard sleutelslot (2 sleutels meegeleverd)
- Voorbereid voor vloerverankering
- Kleur: RAL 9005, zwart
- De opgegeven uitwendige diepte is exclusief beslag van 60 mm



Brandwerendheid
NT Fire-017 60P

60 minuten brandwerend getest voor papier



Inbraakwerendheid
EN 1143-1 Klasse III

Waardeberging

contant: € 45.000

kostbaarheden: € 80.000



Artikel Nr.	Model	Buitenmaat (hxbxd) in mm	Binnenmaat (hxbxd) in mm	Gewicht in kg	Inhoud in l	Aantal legborden
031086001	DRS Euro Defender III/0	485 x 485 x 533	355 x 355 x 310	185	39	1
031083101	DRS Euro Defender III/1	615 x 485 x 533	485 x 355 x 310	205	53	1
031083201	DRS Euro Defender III/2	715 x 550 x 648	585 x 420 x 425	289	105	2
031083301	DRS Euro Defender III/3	830 x 580 x 673	700 x 450 x 450	343	140	2
031083401	DRS Euro Defender III/4	1030 x 640 x 648	900 x 510 x 425	412	195	3
031083501	DRS Euro Defender III/5	1230 x 640 x 648	1100 x 510 x 425	475	238	3
031083601	DRS Euro Defender III/6	1430 x 640 x 648	1300 x 510 x 425	538	281	3
031083701	DRS Euro Defender III/7	1730 x 800 x 693	1600 x 670 x 470	742	503	3









Artikel Nr.	Opties/Accessoires
035040100	Legbord Defender 0/1
035040200	Legbord Defender 2
035040300	Legbord Defender 3
035040400	Legbord Defender 4/5/6
035040500	Legbord Defender 7
035041000	Afsluitbaar binnenvak 255 mm hoog Defender 4/5/6
035041100	Afsluitbaar binnenvak 270 mm hoog Defender 7
085004100	LED verlichting
905003600	Elektronisch cijferslot S&G Titan i.p.v. dubbelbaard sleutelslot

DRS Köln



DRS Köln 3

De DRS Köln serie is een serie hoogwaardige inbraak- en brandwerende kluisen. Ideaal voor het veilig opslaan van sieraden, geld en andere kostbaarheden. De scharnieren zijn uitwendig, waardoor de deur 180° geopend kan worden.

-  Biedt bescherming tegen inbraak en brand (60 minuten)
-  Geschikt voor berging van de documenten en kostbaarheden
-  In hoogte verstelbare legborden
-  DRS Köln 14 is dubbeldeurs
-  Voorzien van een dubbelbaard sleutelslot (2 sleutels meegeleverd)
-  Voorbereid voor vloerverankering
-  Kleur: RAL 7035, grijs
-  De opgegeven uitwendige diepte is exclusief beslag van 42 mm



Brandwerendheid
EN 1047-1 S60P

60 minuten brandwerend getest voor papier.
Valtest van 9,15 meter



Inbraakwerendheid
EN 1143-1 Klasse 0

Waardeberging

contant: € 7.000
kostbaarheden: € 14.000



Artikel Nr.	Model	Buitenmaat (hxbxd) in mm	Binnenmaat (hxbxd) in mm	Gewicht in kg	Inhoud in l	Aantal legborden
031000001	DRS Köln 0	379 x 589 x 471	278 x 477 x 339	125	46	1
031000101	DRS Köln 1	482 x 589 x 471	381 x 477 x 339	140	62	1
031000201	DRS Köln 2	615 x 589 x 471	514 x 477 x 339	160	82	2
031000301	DRS Köln 3	801 x 589 x 471	700 x 477 x 339	210	112	2
031000401	DRS Köln 4	1137 x 704 x 471	1036 x 592 x 339	315	203	3
031000501	DRS Köln 5	1322 x 704 x 471	1221 x 592 x 339	340	239	3
031000601	DRS Köln 6	1507 x 704 x 471	1406 x 592 x 339	375	275	3
031000801	DRS Köln 12	1700 x 886 x 545	1599 x 774 x 413	539	512	4
031000901	DRS Köln 13	1884 x 886 x 545	1783 x 774 x 413	586	570	4
031003101	DRS Köln 14	1884 x 1282 x 559	1783 x 1170 x 403	880	840	4

Artikel Nr.	Opties/Accessoires
035000100	Afsluitbaar binnenvak 200 mm DRS Köln 2/3
035000200	Afsluitbaar binnenvak 250 mm DRS Köln 4/5/6
035000250	Afsluitbaar binnenvak 250 mm DRS Köln 12/13/14
035000400	Uittrekbaar hangmapframe DRS Köln 4 t/m 14
035030100	Legbord <500 mm breed
035030200	Legbord >500 mm breed
035030300	Deur linksdraaiend
085004100	LED verlichting
905002200	Elektronisch cijferslot S&G Titan i.p.v. dubbelbaard sleutelslot

Brand en/of inbraakwerende safes

Eurosafes

DRS Wuppertal



DRS Wuppertal 13

De DRS Wuppertal serie is een serie hoogwaardige inbraak- en brandwerende kluisen. Ideaal voor het veilig opslaan van sieraden, geld en andere kostbaarheden. De scharnieren zijn uitwendig, waardoor de deur 180° geopend kan worden.

- Biedt bescherming tegen inbraak en brand (60 minuten)
- Geschikt voor berging van de documenten en kostbaarheden
- In hoogte verstelbare legborden
- DRS Wuppertal 14 is dubbeldeurs
- Voorzien van een dubbelbaard sleutelslot (2 sleutels meegeleverd)
- Voorbereid voor vloerverankering
- Kleur: RAL 7035, grijs
- De opgegeven uitwendige diepte is exclusief beslag van 42 mm



Brandwerendheid
EN 1047-1 S60P

60 minuten brandwerend getest voor papier.
Valtest van 9,15 meter



Inbraakwerendheid
EN 1143-1 Klasse I

Waardeberging

contant: € 10.000

kostbaarheden: € 20.000



Artikel Nr.	Model	Buitenmaat (hxbxd) in mm	Binnenmaat (hxbxd) in mm	Gewicht in kg	Inhoud in l	Aantal legborden
031001001	DRS Wuppertal 0	379 x 589 x 471	278 x 477 x 329	128	46	1
031001101	DRS Wuppertal 1	482 x 589 x 471	381 x 477 x 329	144	62	1
031001201	DRS Wuppertal 2	615 x 589 x 471	514 x 477 x 329	170	82	2
031001301	DRS Wuppertal 3	801 x 589 x 471	700 x 477 x 329	215	112	2
031001401	DRS Wuppertal 4	1137 x 704 x 471	1036 x 592 x 329	330	203	3
031001501	DRS Wuppertal 5	1322 x 704 x 471	1221 x 592 x 329	365	239	3
031001601	DRS Wuppertal 6	1507 x 704 x 471	1406 x 592 x 329	395	275	3
031002201	DRS Wuppertal 12	1700 x 886 x 545	1599 x 774 x 403	547	498	4
031002301	DRS Wuppertal 13	1884 x 886 x 545	1783 x 774 x 403	586	556	4
031002401	DRS Wuppertal 14	1884 x 1282 x 559	1783 x 1170 x 393	886	819	4









Artikel Nr.	Opties/Accessoires
035001100	Afsluitbaar binnenvak 200 mm hoog model 2/3
035001200	Afsluitbaar binnenvak 250 mm hoog model 4/5/6
035001250	Afsluitbaar binnenvak 250 mm hoog model 12/13/14
035001400	Uittrekbaar hangmapframe DRS Wuppertal 4 t/m 14
035030100	Legbord <500 mm breed
035030200	Legbord >500 mm breed
035030300	Deur linksdraaiend
085004100	LED verlichting
905002200	Elektronisch cijferslot S&G Titan i.p.v. dubbelbaard sleutelslot

DRS Berlin



DRS Berlin 4

De DRS Berlin serie is een serie hoogwaardige inbraak- en brandwerende kluisen. Ideaal voor het veilig opslaan van sieraden, geld en andere kostbaarheden. De scharnieren zijn uitwendig, waardoor de deur 180° geopend kan worden.

-  Biedt bescherming tegen inbraak en brand (120 minuten)
-  Geschikt voor berging van de documenten en kostbaarheden
-  Model 6, 7 en 8 zijn dubbeldeurs
-  In hoogte verstelbare legborden
-  Voorzien van een dubbelbaard sleutelslot (2 sleutels meegeleverd)
-  Voorbereid voor vloerverankering
-  Kleur: RAL 7035, grijs
-  De opgegeven uitwendige diepte is exclusief beslag van 42 mm



Brandwerendheid
EN 1047-1 S120P

120 minuten brandwerend getest voor papier.
Valtest van 9,15 meter



Inbraakwerendheid
EN 1143-1 Klasse I

Waardeberging

contant: € 10.000

kostbaarheden: € 20.000



Artikel Nr.	Model	Buitenmaat (hxbxd) in mm	Binnenmaat (hxbxd) in mm	Gewicht in kg	Inhoud in l	Aantal legborden
031010001	DRS Berlin 0	489 x 605 x 560	273 x 448 x 358	178	44	1
031010101	DRS Berlin 1	590 x 605 x 560	374 x 448 x 358	198	60	1
031010201	DRS Berlin 2	1050 x 605 x 560	769 x 448 x 368	335	126	2
031010301	DRS Berlin 3	1400 x 794 x 560	1109 x 637 x 358	497	253	2
031010401	DRS Berlin 4	1600 x 794 x 560	1309 x 637 x 358	593	298	3
031010501	DRS Berlin 5	1800 x 794 x 560	1509 x 637 x 358	728	344	3
031010601	DRS Berlin 6	1800 x 1350 x 560	1504 x 1193 x 358	1025	642	3
031010701	DRS Berlin 7	1800 x 1766 x 560	1505 x 1609 x 358	1310	867	2x3
031010801	DRS Berlin 8	2033 x 1766 x 560	1737 x 1609 x 358	1460	1001	2x4

Artikel Nr.	Opties/Accessoires
035010100	Afsluitbaar binnenvak 240 mm hoog DRS Berlin 2 t/m 5
035010200	Afsluitbaar binnenvak 415 mm hoog DRS Berlin 6 t/m 8
035010300	Uittrekbaar legbord voor DRS Berlin 3 t/m 8
035010600	Uittrekbaar hangmapframe voor DRS Berlin 3 t/m 8
035030100	Legbord <500 mm breed
035030200	Legbord >500 mm breed
035030300	Deur linksdraaiend
085004100	LED verlichting
905002200	Elektronisch cijferslot S&G Titan i.p.v. dubbelbaard sleutelslot

Brand en/of inbraakwerende safes











Eurosafes

DRS Praag



DRS Praag 6

De DRS Praag serie is een serie hoogwaardige brand- en inbraakwerende kluisen. Ideaal voor het veilig opslaan van sieraden, geld en andere kostbaarheden. De scharnieren zijn uitwendig, waardoor de deur 180° geopend kan worden.

-  Biedt bescherming tegen inbraak en brand (120 minuten)
-  Geschikt voor de berging van documenten en kostbaarheden
-  Model 6, 7 en 8 zijn dubbeldeurs
-  In hoogte verstelbare legborden
-  Voorzien van een dubbelbaard sleutelslot (2 sleutels meegeleverd)
-  Model 7 en 8 uitgevoerd met middenwand
-  Model 7 voorzien van 2x3 legborden, model 8 voorzien van 2x4 legborden
-  Voorbereid voor vloerverankering
-  Kleur: RAL 7035, grijs
-  De opgegeven uitwendige diepte is exclusief beslag van 42 mm



Brandwerendheid
EN 1047-1 S120P

120 minuten brandwerend getest voor papier.
Valtest van 9,15 meter



Inbraakwerendheid
EN 1143-1 Klasse II

Waardeberging content: € 25.000
kostbaarheden: € 50.000



Artikel Nr.	Model	Buitenmaat (hxbxd) in mm	Binnenmaat (hxbxd) in mm	Gewicht in kg	Inhoud in l	Aantal legborden
031030001	DRS Praag 0	550 x 632 x 573	317 x 448 x 350	240	50	1
031030101	DRS Praag 1	600 x 632 x 573	367 x 448 x 350	264	58	1
031030201	DRS Praag 2	1068 x 619 x 565	769 x 435 x 352	389	118	2
031030301	DRS Praag 3	1418 x 821 x 573	1110 x 637 x 350	623	247	2
031030401	DRS Praag 4	1618 x 821 x 573	1310 x 637 x 350	700	292	3
031030501	DRS Praag 5	1811 x 821 x 573	1503 x 637 x 350	774	335	3
031030601	DRS Praag 6	1821 x 1377 x 573	1507 x 1193 x 350	1139	613	3
031030701	DRS Praag 7	1821 x 1775 x 573	1507 x 1591 x 350	1452	818	2x3
031030801	DRS Praag 8	2042 x 1775 x 573	1728 x 1591 x 350	1605	937	2x4

Artikel Nr.	Opties/Accessoires
035030700	Afsluitbaar binnenvak 240 mm hoog DRS Praag 2 t/m 5
035030800	Afsluitbaar binnenvak 415 mm hoog DRS Praag 6
035030900	Afsluitbaar binnenvak 415 mm hoog DRS Praag 7 t/m 8
035031000	Uittrekbaar legbord voor DRS Praag 3 t/m 8
035031100	Uittrekbaar hangmapframe voor DRS Praag 3 t/m 8
035030100	Legbord <500 mm breed
035030200	Legbord >500 mm breed
035030300	Deur linksdraaiend
085004100	LED verlichting
905002200	Elektronisch cijferslot S&G Titan i.p.v. dubbelbaard sleutelslot

DRS Global



DRS Global

De DRS Global serie is de nieuwe S2-serie van de Raat. Het beschermt waardevolle spullen tegen inbraak en is geschikt voor zowel de particuliere en de zakelijke gebruiker. De solide rechthoekige stalen schoten bieden optimale bescherming tegen inbraak.

- Biedt bescherming tegen inbraak en een eerste bescherming tegen brand
- Geschikt voor de berging van documenten en kostbaarheden
- In hoogte verstelbare legborden vanaf model 2
- K serie voorzien van een dubbelbaard sleutelslot (2 sleutels meegeleverd)
- E serie voorzien van een elektronisch cijferslot (vrij instelbaar)
- Voorbereid voor vloer- en muurverankering
- Kleur: RAL 7024, antraciet
- De opgegeven uitwendige diepte is exclusief beslag van 14 mm (K-serie) en 30 mm (E-serie)



Brandwerendheid

Dit product heeft geen brandwerende eigenschappen



Inbraakwerendheid
EN 14 450 Security level 2

Waardeberging

contant: € 5.000
kostbaarheden: € 9.000



Artikel Nr.	Model	Buitenmaat (hxbxd) in mm	Binnenmaat (hxbxd) in mm	Gewicht in kg	Inhoud in l	Aantal legborden
634800000	DRS Global OK	210 X 300 X 220	160 X 250 X 140	14	6	0
634800100	DRS Global 1K	260 X 300 X 220	210 X 250 X 140	16	7,5	0
634800200	DRS Global 2K	290 X 400 X 375	240 X 350 X 295	29	26	1
634800300	DRS Global 3K	400 X 420 X 375	350 X 366 X 295	36	38	1
634800400	DRS Global 4K	625 X 435 X 375	575 X 376 X 295	49	64	1
634800500	DRS Global 5K	825 X 500 X 450	775 X 442 X 370	76	127	2
634800012	DRS Global OE	210 X 300 X 220	160 X 250 X 140	14	6	0
634800112	DRS Global 1E	260 X 300 X 220	210 X 250 X 140	16	7,5	0
634800212	DRS Global 2E	290 x 400 x 375	240 x 350 x 295	29	26	1
634800312	DRS Global 3E	400 X 420 X 375	350 X 366 X 295	36	38	1
634800412	DRS Global 4E	625 X 435 X 375	575 X 376 X 295	49	64	1
634800512	DRS Global 5E	825 X 500 X 450	775 X 442 X 370	76	127	2

Artikel Nr.	Opties/Accessoires
085002550	Legbord voor DRS Global 2
085002600	Legbord voor DRS Global 3
085002700	Legbord voor DRS Global 4
085002800	Legbord voor DRS Global 5
085004100	LED verlichting

Brand en/of inbraakwerende safes

Eurosafes

Technomax Gold GMD/GMK/GMT



Technomax Gold GMT/GMD/GMK

De Technomax Gold GMD/GMK/GMT serie biedt een uitstekende bescherming tegen inbraak. Met hun strak Italiaans design passen deze kluisen in elke omgeving.

- Biedt bescherming tegen inbraak
- Geschikt voor de berging van kostbaarheden
- GMK voorzien van een dubbelbaard sleutelslot (2 sleutels meegeleverd)
- GMD voorzien van een dubbelbaard sleutelslot (2 sleutels meegeleverd) en een 3-puntscijferslot
- GMT voorzien van een elektronisch cijferslot en nood sleutel (2 sleutels meegeleverd) Zonder batterijen geleverd
- Voorbereid voor vloer- en muurverankering
- Kleur: donkerblauw
- De opgegeven uitwendige diepte voor de GMD is exclusief beslag van 10 mm



Brandwerendheid

Dit product heeft geen brandwerende eigenschappen.



Inbraakwerendheid
EN 14 450 Security level 2

Waardeberging

contant: € 5.000

kostbaarheden: € 9.000



Artikel Nr.	Model	Buitenmaat (hxbxd) in mm	Binnenmaat (hxbxd) in mm	Gewicht in kg	Inhoud in l	Aantal legborden
081002001	GMK 3	220 x 350 x 300	200 x 340 x 245	25	18	1
081002101	GMK 4	280 x 400 x 350	260 x 390 x 295	36	31	1
081002201	GMK 5	350 x 470 x 350	330 x 460 x 295	48	47	1
081002301	GMK 6	430 x 490 x 350	410 x 480 x 295	56	60	1
081002401	GMK 7	490 x 430 x 400	470 x 420 x 345	61	70	1
081001575	GMD 3	220 x 350 x 300	200 x 340 x 245	25	18	1
081001675	GMD 4	280 x 400 x 350	260 x 390 x 295	36	31	1
081001775	GMD 5	350 x 470 x 350	330 x 460 x 295	48	47	1
081001875	GMD 6	430 x 490 x 350	410 x 480 x 295	56	60	1
081001975	GMD 7	490 x 430 x 400	470 x 420 x 345	61	70	1
081002781	GMT 3P	220 x 350 x 300	200 x 340 x 245	25	18	1
081002881	GMT 4P	280 x 400 x 350	260 x 390 x 295	36	31	1
081002981	GMT 5P	350 x 470 x 350	330 x 460 x 295	48	47	1
081003081	GMT 6P	430 x 490 x 350	410 x 480 x 295	56	60	1
081003181	GMT 7P	490 x 430 x 400	470 x 420 x 345	61	70	1

DRS Combi-Fire



DRS Combi-Fire E Serie

De DRS Combi-Fire biedt een superieure brandbescherming en is inbraakwerend getest. Hiermee zijn uw documenten en kostbaarheden veilig opgeborgen.

- Biedt bescherming tegen inbraak en brand (60 minuten)
- Geschikt voor de berging van documenten en kostbaarheden
- Model K voorzien van een dubbelbaard sleutelslot (2 sleutels meegeleverd)
- Model E voorzien van een elektronisch cijferslot
- Regelwerk met 3-zijdig sluitsysteem
- In hoogte verstelbare legborden
- Deur kan 180° open
- Voorbereid voor vloerverankering
- Kleur: RAL 7035, grijs
- De opgegeven uitwendige diepte is exclusief beslag van 42 mm



Brandwerendheid
EN 15659 LFS60P

60 minuten brandwerend getest voor papier



Inbraakwerendheid
EN 14 450 Security level 2

Waardeberging

contant: € 5.000

kostbaarheden: € 9.000



Artikel Nr.	Model	Buitenmaat (hxbxd) in mm	Binnenmaat (hxbxd) in mm	Gewicht in kg	Inhoud in l	Aantal legborden
081080101	DRS Combi-Fire 1K	380 x 480 x 465	240 x 340 x 300	81	24	0
081080201	DRS Combi-Fire 2K	470 x 480 x 465	330 x 340 x 300	91	34	1
081080301	DRS Combi-Fire 3K	820 x 480 x 465	680 x 340 x 300	131	69	1
081080401	DRS Combi-Fire 4K	1170 x 480 x 465	1030 x 340 x 300	198	105	2
081080181	DRS Combi-Fire 1E	380 x 480 x 465	240 x 340 x 300	81	24	0
081080281	DRS Combi-Fire 2E	470 x 480 x 465	330 x 340 x 300	91	34	1
081080381	DRS Combi-Fire 3E	820 x 480 x 465	680 x 340 x 300	131	69	1
081080481	DRS Combi-Fire 4E	1170 x 480 x 465	1030 x 340 x 300	198	105	2

Artikel Nr.	Opties/Accessoires
085001700	Legbord
085001800	Afsluitbaar binnenvak 150 mm hoog vanaf model 2
085004100	LED verlichting

Brand en/of inbraakwerende safes

Privékluisen

Technomax DP



Technomax DPE/DPK/DPD

De Technomax DP serie biedt bescherming tegen inbraak en brand. Met hun strak Italiaans design passen deze kluisen in ieder interieur.

- Biedt bescherming tegen inbraak en brand (30 minuten)
- Geschikt voor berging van documenten en kostbaarheden
- DPK voorzien van een dubbelbaard sleutelslot (2 sleutels meegeleverd)
- DPD voorzien van een dubbelbaard sleutelslot en 3-puntscijferslot (2 sleutels meegeleverd)
- DPE voorzien van een elektronisch cijferslot (vrij instelbaar) en een nood sleutelslot (2 sleutels meegeleverd). Zonder batterijen geleverd
- Voorbereid voor vloer- en muurverankering
- Kleur: donkergrijs
- De opgegeven uitwendige diepte voor de DPD is exclusief beslag van 10 mm



Brandwerendheid
EN 15659 LFS30P

30 minuten brandwerend getest voor papier



Inbraakwerendheid
EN 14 450 Security level 2

Waardeberging

content: € 5.000

kostbaarheden: € 9.000



Artikel Nr.	Model	Buitenmaat (hxbxd) in mm	Binnenmaat (hxbxd) in mm	Gewicht in kg	Inhoud in l	Aantal legborden
081030101	DPK 4	280 x 400 x 355	170 x 305 x 245	34	13	0
081030201	DPK 5	350 x 490 x 430	240 x 380 x 310	52	28	1
081030301	DPK 7	490 x 430 x 430	380 x 330 x 310	64	39	1
081030171	DPD 4	280 x 400 x 355	170 x 305 x 245	34	13	0
081030271	DPD 5	350 x 490 x 430	240 x 380 x 310	52	28	1
081030371	DPD 7	490 x 430 x 430	380 x 330 x 310	64	39	1
081030181	DPE 4P	280 x 400 x 355	170 x 305 x 245	34	13	0
081030281	DPE 5P	350 x 490 x 430	240 x 380 x 310	52	28	1
081030381	DPE 7P	490 x 430 x 430	380 x 330 x 310	64	39	1

Protector Domestic Safes



De Protector Domestic Safe serie is geschikt voor het opbergen van documenten, kostbaarheden en contant geld. De serie biedt een eerste bescherming tegen inbraak. Door de vele afmetingen zijn deze kluisen uitermate geschikt voor elke locatie.

- Biedt een eerste bescherming tegen inbraak
- Model K voorzien van een dubbelbaard sleutelslot (2 sleutels meegeleverd)
- Model E voorzien van een elektronisch cijferslot (vrij instelbaar) met nood sleutelslot (2 sleutels meegeleverd)
- Voorbereid voor vloer- en muurverankering
- Kleur: zwart

Protector Domestic Safes

Artikel Nr.	Model	Buitenmaat (hxbxd) in mm	Binnenmaat (hxbxd) in mm	Gewicht in kg	Inhoud in l	Aantal legborden
081073001	Domestic Safe DS 1723 K	170 x 230 x 170	167 x 227 x 133	2,4	5	0
081073101	Domestic Safe DS 2031 K	200 x 310 x 200	197 x 307 x 156	3,8	9	0
081073201	Domestic Safe DS 2535 K	250 x 350 x 250	247 x 347 x 206	5,6	18	1
081073181	Domestic Safe DS 2031 E	200 x 310 x 200	197 x 307 x 156	5,7	10	0
081073281	Domestic Safe DS 2535 E	250 x 350 x 250	247 x 347 x 206	8	18	1
081073381	Domestic Safe DS 3038 E	300 x 380 x 300	297 x 377 x 256	10,4	28	1
081073481	Domestic Safe DS 4040 E	400 x 400 x 350	397 x 397 x 306	15,9	48	1
081073581	Domestic Safe DS 5035 E	500 x 355 x 325	497 x 352 x 281	15,8	52	1
081073681	Domestic Safe DS 6540 E	650 x 400 x 350	647 x 397 x 306	22,8	78	1
091073781	Domestic Laptopsafe DS 2044 E	200 x 440 x 375	197 x 437 x 319	9,7	28	0
091073881	Domestic Laptopsafe DS 2650 E	260 x 500 x 400	257 x 497 x 354	13	45	0

Brand en/of inbraakwerende safes

Privékluisen

Sentry Safe privékluisen



Sentry Safe X055

De Sentry Safe privékluisen zijn ideaal voor het veilig opbergen van uw kostbaarheden.

- Model X031 is met een dubbelbaard sleutelslot (2 sleutels meegeleverd)
- Modellen X041E, X055 en X075 zijn met een elektronisch cijferslot en nood sleutelslot (2 sleutels meegeleverd)
- Stevige stalen constructie
- Gestoffeerde bodem
- Inclusief verankeringsmateriaal
- Kleur: zwart
- Zonder batterijen geleverd

Artikel Nr.	Model	Buitenmaat (hxbxd) in mm	Binnenmaat (hxbxd) in mm	Gewicht in kg	Inhoud in l
081008101	Sentry X031	167 x 290 x 264	163 x 286 x 213	4,5	9,9
081008281	Sentry X041E	194 x 290 x 264	190 x 286 x 213	5,3	11,6
081008381	Sentry X055	220 x 350 x 270	216 x 346 x 220	6,4	16,4
081008481	Sentry X075	180 x 430 x 370	176 x 426 x 294	7,8	22

Technomax Mini



Technomax Mini

De Technomax Mini biedt bescherming tegen inbraak. Met zijn zeer klein en slank design kan u deze kluis makkelijk in huis verbergen.

- Biedt bescherming tegen inbraak
- De dikte van de deurplaat is maar liefst 10 mm. De wanddikte van de kluis is 2 mm
- Inclusief accessoires om in te bouwen in de muur
- Voorzien van een dubbelbaard sleutelslot (2 sleutels meegeleverd)
- Kleur: donkerblauw

Artikel Nr.	Model	Buitenmaat (hxbxd) in mm	Binnenmaat (hxbxd) in mm	Gewicht in kg	Inhoud in l
081003701	Minisafe MB/O	130 x 220 x 120	125 x 215 x 90	4	3

Compact safe



Compact Safe

Om uw persoonlijke eigendommen te beschermen tegen diefstal kan een privékluis uitkomst bieden. De Compact safe biedt een basisbescherming en door haar zeer slanke design kan deze kluis makkelijk in elke omgeving geplaatst worden.

- Biedt een basisbescherming tegen inbraak
- Zeer compact in ontwerp, waardoor gemakkelijk te plaatsen
- Voorzien van een dubbelbaard sleutelslot (2 sleutels meegeleverd)
- Vorbereid voor vloer- en muurverankering
- Kleur: lichtgrijs

Artikel Nr.	Model	Buitenmaat (hxbxd) in mm	Binnenmaat (hxbxd) in mm	Gewicht in kg	Inhoud in l
081005401	Compact safe	150 x 200 x 170	145 x 195 x 125	3	4

Muurkluis Technomax Gold GK/GD/GT



Muurkluis Technomax Gold GD/GT/GK

De muurkluisen van Technomax Gold GK/GD/GT zijn van hoge kwaliteit en bedoeld voor het inmettelen in muren. Deze kluisen zijn ideaal voor het veilig en verborgen opbergen van geld en waardevolle spullen.

- Biedt bescherming tegen inbraak
- Geschikt voor de berging van kostbaarheden
- GK voorzien van een dubbelbaard sleutelslot (2 sleutels meegeleverd)
- GD voorzien van een dubbelbaard sleutelslot (2 sleutels meegeleverd) en 3-puntscijferslot
- GT voorzien van een elektronisch cijferslot en nood sleutel (2 sleutels meegeleverd) Zonder batterijen geleverd
- Bedoeld voor inbouw in de muur
- Kleur: donkerblauw
- De opgegeven uitwendige diepte voor de GD is exclusief beslag van 10 mm



Brandwerendheid

Dit product heeft geen brandwerende eigenschappen.



Inbraakwerendheid
EN 14 450 Security level 2

Waardeberging

contant: € 5.000

kostbaarheden: € 9.000



Artikel Nr.	Model	Buitenmaat (hxbxd) in mm	Binnenmaat (hxbxd) in mm	Gewicht in kg	Inhoud in l	Aantal legborden
111001101	GK 1	210 x 270 x 150	190 x 250 x 100	10	5	0
111001201	GK 2	210 x 270 x 200	190 x 250 x 150	11	7	0
111001301	GK 3	210 x 340 x 200	190 x 320 x 150	13	9	0
111001501	GK 4L	270 x 390 x 240	250 x 370 x 190	21	18	1
111001601	GK 5L	340 x 460 x 240	320 x 440 x 190	28	27	1
111001701	GK 6L	420 x 480 x 280	400 x 460 x 230	33	42	1
111001801	GK 7L	480 x 420 x 360	460 x 400 x 310	35	57	1
111002075	GD 4L	270 x 390 x 240	250 x 370 x 190	19	18	1
111002175	GD 5L	340 x 460 x 240	320 x 440 x 190	26	27	1
111002275	GD 6L	420 x 480 x 280	400 x 460 x 230	33	42	1
111002375	GD 7L	480 x 420 x 360	460 x 400 x 310	35	57	1
111003081	GT 3P	210 x 340 x 200	185 x 315 x 150	13	8	0
111003281	GT 4LP	270 x 390 x 240	250 x 370 x 190	21	18	1
111003381	GT 5LP	340 x 460 x 240	320 x 440 x 190	28	27	1
111003481	GT 6LP	420 x 480 x 280	400 x 460 x 230	33	42	1
111003581	GT 7LP	480 x 420 x 360	460 x 400 x 310	35	57	1

Brand en/of inbraakwerende safes

Muur- en vloerkluisen

Muurkluis DRS VC



De DRS VC muurkluis is getest en gecertificeerd volgens de Europese standaard EN 1143-1 klasse I. Deze zware inbouwmuurkluisen hebben een 10 mm dikke frontplaat waardoor de kluis een hoog niveau van bescherming biedt.

- Biedt bescherming tegen inbraak
- Geschikt voor berging van waardevolle eigendommen en documenten
- Voorzien van een dubbelbaard sleutelslot (2 sleutels meegeleverd)
- Bedoeld voor inbouw in de muur
- Kleur: RAL 7035, grijs
- Model VCO is ordnerdiep

Muurkluis VCO 6



Brandwerendheid
DIN 4102

Niet getest, biedt een eerste bescherming bij brand



Inbraakwerendheid
EN 1143-1 Klasse I

Waardeberging

contant: € 10.000

kostbaarheden: € 20.000



Artikel Nr.	Model	Buitenmaat (hxbxd) in mm	Binnenmaat (hxbxd) in mm	Gewicht in kg	Inhoud in l	Aantal legborden
111301101	DRS VC 2	370 x 490 x 210	270 x 395 x 120	35	13	1
111301201	DRS VC 3	470 x 490 x 210	370 x 395 x 120	49	18	1
111301301	DRS VC 4	370 x 490 x 300	270 x 395 x 210	37	22	1
111301401	DRS VC 5	470 x 490 x 300	370 x 395 x 210	52	30	1
111301501	DRS VC 6	620 x 490 x 300	520 x 395 x 210	66	43	2
111301601	DRS VC 8	820 x 490 x 300	720 x 395 x 210	86	60	2
111300101	DRS VCO 4	370 x 490 x 390	270 x 395 x 300	39	32	1
111300201	DRS VCO 5	470 x 490 x 390	370 x 395 x 300	55	44	1
111300301	DRS VCO 6	620 x 490 x 390	520 x 395 x 300	75	62	2
111300401	DRS VCO 8	820 x 490 x 390	720 x 395 x 300	89	85	2
111300501	DRS VCO 10	1020 x 600 x 390	920 x 505 x 300	140	139	2
111300601	DRS VCO 12	1220 x 600 x 390	1120 x 505 x 300	170	170	3

Artikel Nr.	Opties/Accessoires
115000100	Afsluitbaar binnenvak 130 mm hoog vanaf DRS VC 6
115000200	Afsluitbaar binnenvak 200 mm hoog vanaf DRS VCO 10
071007100	Legbord <500 mm
071007200	Legbord >500 mm
085004100	LED verlichting
905002200	Elektronisch cijferslot S&G Titan i.p.v. dubbelbaard sleutelslot

Vloerkluis BT



Vloerkluis BT 1

De vloerkluisen BT bieden bescherming tegen inbraak en zijn bedoeld om in te bouwen in de vloer. Dankzij het deksel met hydraulische arm heeft u gemakkelijk toegang tot uw kostbaarheden.

- Biedt bescherming tegen inbraak
- Geschikt om in te bouwen in de vloer
- Modellen BT 2 en BT 4 hebben een inwerpopening, 10 inwerpcassettes meegeleverd
- Afmeting inwerpopening: lengte 110 mm, Ø 63 mm
- Voorzien van een dubbelbaard sleutelslot (2 sleutels meegeleverd)
- Kleur: RAL 7035, grijs



Brandwerendheid

Dit product heeft geen brandwerende eigenschappen.



Inbraakwerendheid
EN 14 450 Security level 2

Artikel Nr.	Model	Buitenmaat (hxbxd) in mm	Binnenmaat (hxbxd) in mm	Gewicht in kg	Inhoud in l
151001101	BT 1	540 x 440 x 330	350 x 424 x 314	49	47
151001201	BT 2	540 x 490 x 330	350 x 484 x 314	51	53
151001301	BT 3	540 x 540 x 430	350 x 524 x 414	55	76
151001401	BT 4	540 x 600 x 430	350 x 584 x 414	58	85

Artikel Nr.	Opties/Accessoires
155001100	Inwerpcassette BT

Vloerkluis Technomax GF/4K



Technomax GF/4K

De vloerkluisen Technomax GF/4K bieden bescherming tegen inbraak en zijn bedoeld om in te bouwen in de vloer. De hoogte van deze vloerkluis is instelbaar zodat ze in verschillende diktes van vloeren bruikbaar is. Dankzij het deksel met gasveer heeft u altijd gemakkelijk toegang tot uw kostbaarheden.

- Biedt bescherming tegen inbraak
- Geschikt om in te bouwen in de vloer
- In hoogte verstelbaar (210 t/m 320 mm hoog)
- Voorzien van een dubbelbaard sleutelslot (2 sleutels meegeleverd)
- Kleur: donkerblauw



Brandwerendheid

Dit product heeft geen brandwerende eigenschappen.



Inbraakwerendheid
EN 14 450 Security level 2

Waardeberging

contant: € 5.000

kostbaarheden: € 9.000



Artikel Nr.	Model	Buitenmaat (hxbxd) in mm	Binnenmaat (hxbxd) in mm	Gewicht in kg	Inhoud in l
151003101	GF/4K	320 x 440 x 320	270 x 390 x 225	26	20

Brand en/of inbraakwerende safes

Wapensafes

Stopcontactsafe STW



U kunt in de stopcontactsafe STW uw waardevolle spullen geheel uit het zicht opbergen. De stopcontactsafe STW is een verborgen kluis die in de muur ingebouwd kan worden en kan worden afgesloten met behulp van de realistisch ogende wandcontactdoos. Hiermee zijn uw spullen veilig en goed verborgen.

- Biedt een basisbescherming tegen inbraak
- Geschikt voor de berging van kostbaarheden
- Inclusief 3 opbergbakjes
- Bij een gesloten kluis is alleen het stopcontactafdekplaatje te zien
- Niet als stopcontact te gebruiken
- Voorzien van een dubbelbaard sleutelslot (2 sleutels meegeleverd)
- Kleur: RAL 7035, grijs

Stopcontactsafe STW

Artikel Nr.	Model	Buitenmaat (hxbxd) in mm	Binnenmaat (hxbxd) in mm	Gewicht in kg
11100602	Stopcontactsafe STW	130 x 360 x 130	126 x 330 x 105	4

Protector Domestic pistolenkluis



In de Protector Domestic Pistolenkluis bergt u uw wapens veilig op. Voorzien van een unieke geblokkeerde solenoid ter bescherming tegen manipulatie en een apart afsluitbaar binnenvak zorgt ze ervoor dat uw wapens en munitie veilig opgeborgen zijn.

- Biedt bescherming tegen inbraak
- Voorzien van een elektronisch cijferslot met noodsleutelslot (2 sleutels meegeleverd)
- Afsluitbaar binnenvak H 140 mm
- Voorbereid voor vloer- en muurverankering

Domestic Pistolenkluis

Artikel Nr.	Model	Buitenmaten (hxbxd) in mm	Binnenmaten (hxbxd) in mm	Gewicht in kg	Inhoud in l	Aantal legborden
081102081	Domestic pistolenkluis	400 x 400 x 350	257 x 397 x 304	23	48	1

Pistolenkluis PWKA



Berg uw wapens veilig op met de pistolenkluis PWKA. Dankzij het extra afsluitbare binnenvak kunt u ook uw munitie veilig opbergen.

- Biedt bescherming tegen inbraak
- Geschikt voor de berging van wapens en munitie
- Met afsluitbaar binnenvak met cilinderslot, afmeting (hxbxd): 145 x 390 x 200 mm
- Voorzien van een dubbelbaard sleutelslot (2 sleutels meegeleverd)
- Voorbereid voor vloer- en muurverankering
- Kleur: lichtgrijs

Pistolenkluis PWKA



Brandwerendheid
DIN 4102

Niet getest, biedt een eerste bescherming bij brand



Inbraakwerendheid

Dit product is niet inbraakwerend gecertificeerd.

Artikel Nr.	Model	Buitenmaat (hxbxd) in mm	Binnenmaat (hxbxd) in mm	Gewicht in kg	Inhoud in l
08110001	Pistolenkluis PWKA	350 x 450 x 380	290 x 390 x 290	37	24

Protector Gunsafe



Voor het veilig en verantwoord opbergen van lange wapens. De gunsafe biedt bescherming tegen inbraak en is uitgerust met een extra binnenvak met cilinderslot voor het opbergen van munitie.

- Biedt bescherming tegen inbraak
- Met afsluitbaar binnenvak met cilinderslot (2 sleutels meegeleverd)
- Voorzien van een dubbelbaard sleutelslot (2 sleutels meegeleverd)
- Binnenmaten binnenvak Gunsafe 5 (hxbxd): 240 x 245 x 165 mm
Gunsafe 10 (hxbxd): 225 x 245 x 238 mm
- Inwendige hoogte exclusief binnenvak: 1255 mm
- Voorbereid voor vloer- en muurverankering
- Kleur: zwart

Serie Gunsafe

Artikel Nr.	Model	Buitenmaat (hxbxd) in mm	Gewicht in kg	Aantal geweren
1910101	Gunsafe 5	1500 x 250 x 250	36	5
1910102	Gunsafe 10	1500 x 520 x 360	50	10

Brand en/of inbraakwerende safes

Wapensafes

Gunsafe Vario



DRS Gunsafe Vario

Voor het veilig en verantwoord opbergen van wapens. De Gunsafe Vario biedt bescherming tegen inbraak en is ook uitgerust met een extra binnenvak met cilinderslot voor het opbergen van munitie.

- Biedt gecertificeerde bescherming tegen inbraak
- Voorzien van een dubbelbaard sleutelslot (2 sleutels meegeleverd)
- Geschikt voor het opbergen van geweren en munitie
- Uitneembaar binnenvak H200mm met cilinderslot (2 sleutels meegeleverd)
- Inclusief 3 in hoogte verstelbare legbordjes
- Voorbereid voor vloer- en muurverankering
- Kleur: RAL 7035, grijs



Brandwerendheid

Dit product heeft geen brandwerende eigenschappen.



Inbraakwerendheid
EN 14 450 Security Level 1

Artikel Nr.	Model	Buitenmaat (hxbxd) in mm	Gewicht in kg	Inhoud in l	Aantal geweren
191021501	DRS Gunsafe Vario	1550 x 500 x 360	100	169	4

Siegen



Siegen 3

Voor het veilig en verantwoord opbergen van wapens. De Siegen wapenkast biedt bescherming tegen inbraak en is uitgerust met een extra binnenvak met cilinderslot voor het opbergen van munitie.

- Biedt gecertificeerde bescherming tegen inbraak
- Met afsluitbaar binnenvak met cilinderslot (2 sleutels meegeleverd)
- Afmetingen binnenvak: 200 mm hoog
- Voorzien van een dubbelbaard sleutelslot (2 sleutels meegeleverd)
- Voorbereid voor vloer- en muurverankering
- Kleur: RAL 7035, grijs



Brandwerendheid

Dit product heeft geen brandwerende eigenschappen



Inbraakwerendheid
EN 14 450 Security level 1

Artikel Nr.	Model	Buitenmaat (hxbxd) in mm	Gewicht in kg	Aantal geweren
191020001	Siegen 3	1450 x 230 x 320	55	3
191020201	Siegen 5	1450 x 250 x 320	59	5
191020401	Siegen 7	1450 x 320 x 320	67	7

De Metalk wapen- en vitrinekasten mogen absoluut uniek genoemd worden. De kluisen zijn voorzien van een speciaal geconstrueerde deur met glas waardoor wapens en uitgestalde kostbaarheden veilig maar toch zichtbaar kunnen worden opgeborgen.

Dankzij de verschillende uitvoeringen en klassen zijn de kluisen in zeer veel situaties toe te passen. Hierbij kan worden gedacht aan zowel privé en zakelijke toepassingen zoals detailhandel, expositiecentra, musea en openbare ruimtes. De hoge mate van inbraakwerendheid biedt bijpassende zekerheid.

De uitvoeringen

Het Metalk assortiment bestaat uit een aantal series van producten in verschillende veiligheidsklassen: EN 1143-1 klassen 0 en I, EN 14450 klassen S1 en S2 en ongecertificeerd. De gecertificeerde kluisen zijn alle gecertificeerd door ECB.S.

Belgische sportschutters en jagers dienen steeds afhankelijk van hun situatie de lokale wetgeving voor zichtbare opslag van vuurwapens te respecteren.

De meeste series kunnen in 3 verschillende versies geleverd worden:

- A. Als vitrinekast met glazen legborden
- B. Als wapenkast
- E. Een combinatie van beide

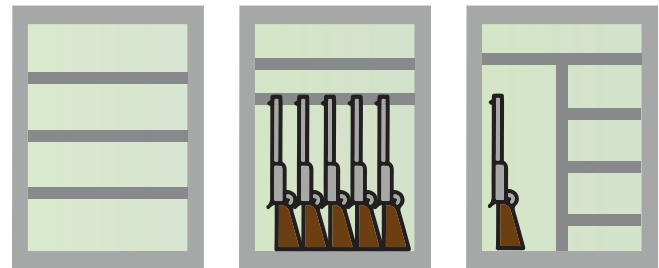

A

B

E

Het toegepaste glas is uiteraard getest op inbraakwering conform de Europese maatstaven. Daarnaast voldoet het glas aan de Europese normen EN356 (inbraakwerend) en EN1063 (kogelwerend).

Standaard zijn alle series uitgerust met een dubbelbaard sleutelslot. Optioneel kan ook een elektronisch cijferslot met nood sleutel worden geplaatst (Witkopp Primor 3010 + nood sleutel).

Een afsluitbaar binnenvak kan optioneel worden geleverd. Op de volgende pagina vindt u enkele voorbeelden van Metalk producten uit ons assortiment. Meer modellen kunt u vinden op onze website of informeer via onze vertegenwoordigers.

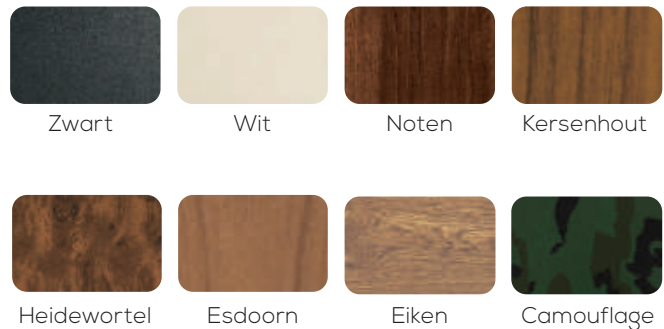

Gabbiano

Regina

De kleuren

De Metalk kluisen zijn leverbaar in verschillende kleuren en designs. Naast zwart en wit kunnen de kluisen worden uitgevoerd in 5 verschillende houtmotieven of camouflage. Ook behoort een volledig houten afwerking tot de mogelijkheden.

De binnenbekleding van de wanden is leverbaar in 4 verschillende kleuren. LED verlichting aan de binnenzijde behoort tot de optionele mogelijkheden.



Cicogna

Brand en/of inbraakwerende safes

Wapensafes

Cicogna - EN 1143-1 klasse 0 Standaard uitvoering: zwart of wit

Modelnr.	Buitenmaten	Binnenmaten	gewicht	inhoud	model	geweren	legborden
Cicogna 1 B	1800x840x450 mm	1661x730x364 mm	270	441	B	13	-
Cicogna 2 B	1800x1060x450 mm	1661x950x364 mm	315	574	B	17	-
Cicogna 1 A	1800x840x450 mm	1661x730x364 mm	270	441	A	-	4
Cicogna 2 A	1800x1060x450 mm	1661x950x364 mm	315	574	A	-	4
Cicogna 1 E	1800x840x450 mm	1661x730x364 mm	270	441	E	7	4
Cicogna 2 E	1800x1060x450 mm	1661x950x364 mm	315	574	E	11	4

Opties Cicogna:

Afsluitbaar binnenvak 250 mm hoog

LED verlichting

Elektronisch slot + nood sleutel

Speciale uitvoering: woodline of camouflage

Regina - EN 14450 Security Level 2 Standaard uitvoering: zwart of wit

Modelnr.	Buitenmaten	Binnenmaten	gewicht	inhoud	model	geweren	legborden
Regina B	1960x840x450 mm	1860x730x372 mm	263	505	B	13	-
Regina A	1960x840x450 mm	1860x730x372 mm	263	505	A	-	4
Regina E	1960x840x450 mm	1860x730x372 mm	263	505	E	7	4

Opties Regina:

Afsluitbaar binnenvak 250 mm hoog

LED verlichting

Elektronisch slot + nood sleutel

Speciale uitvoering: woodline of camouflage

Gabbiano - EN 14450 Security Level 1 Standaard uitvoering: zwart of wit

Modelnr.	Buitenmaten	Binnenmaten	gewicht	inhoud	model	geweren	legborden
Gabbiano B	1500x525x350 mm	1480x475x260 mm	125 kg	272	B	8	-

Opties Gabbiano:

Speciale uitvoering: woodline of camouflage

Afsluitbaar binnenvak 250 mm

LED verlichting







Dit zijn slechts enkele voorbeelden van leverbare Metalkproducten. Voor maatadvies en prijzen is onze afdeling Verkoop u graag van dienst! Voor het gehele assortiment raden wij u aan ook eens een kijkje te nemen op onze website: www.deraat.eu

Kluisdeuren DRS Prisma



Kluisdeur Prisma

De kluisdeuren DRS Prisma I, III, V, VI beschermen de toegang van een beveiligde kluisruimte. Een kluisdeur moet solide, veilig en nagenoeg ondoordringbaar zijn. Met een kluisdeur DRS Prisma weet u zeker dat uw kluisruimte goed is afgesloten.

-  Kluisdeur ten behoeve van kluisruimte
-  Biedt bescherming tegen inbraak
-  Model I/3 is dubbeldeurs
-  Voorzien van een dubbelbaard sleutelslot (2 sleutels meegeleverd)
-  Kleur: RAL 7035, grijs
-  **Klasse III en V brandwerend volgens LFS30P**



Brandwerendheid

Klasse III en V brandwerend volgens EN 15659 LFS30P (30 minuten brandwerend)
De overige producten hebben geen brandwerende eigenschappen



Inbraakwerendheid

EN 1143-1 Klasse I, III, V, VI
Waardeberging zie pagina 3 inbraakwerend



Artikel Nr.	Model	Buitenmaat (hxbxd) in mm	Binnenmaat (hxbxd) in mm	Gewicht in kg
605547000	Kluisdeur DRS Prisma I/0	1700 X 900 X 240	1650 X 826	140
605547100	Kluisdeur DRS Prisma I/1	1800 X 900 X 240	1750 X 826	146
605547200	Kluisdeur DRS Prisma I/2	2000 X 1000 X 240	1950 X 926	172
605547300	Kluisdeur DRS Prisma I/3	2000 X 1200 X 240	1950 X 1146	220
605540000	Kluisdeur DRS Prisma III/0	1700 x 900 x 300	1610 x 774	607
605540100	Kluisdeur DRS Prisma III/1	1800 x 900 x 300	1710 x 774	638
605540200	Kluisdeur DRS Prisma III/2	2000 x 1000 x 300	1950 x 874	751
605546000	Kluisdeur DRS Prisma V/0	1700 x 900 x 300	1592 x 738	710
605546100	Kluisdeur DRS Prisma V/1	1800 x 900 x 300	1692 x 738	746
605546200	Kluisdeur DRS Prisma V/2	2000 x 1000 x 300	1892 x 838	878
605548000	Kluisdeur DRS Prisma VI/0	1823 x 992 x 300	1700 x 800	815
605548100	Kluisdeur DRS Prisma VI/1	2123 x 1092 x 300	2000 x 900	1000
605548200	Kluisdeur DRS Prisma VI/2	2123 x 1192 x 300	2000 x 1000	1070







Artikel Nr.	Opties/Accessoires
905002200	Elektronisch cijferslot S&G Titan i.p.v. dubbelbaard sleutelslot op DRS Prisma I/III/V Elektronisch cijferslot op DRS Prisma VI: op aanvraag

Kluisdeur AVN/AT



Kluisdeur AVN

Kluisdeuren beschermen de toegang van een beveiligde kluisruimte. De kluisdeuren AVN/AT zijn gecertificeerd. Daardoor weet u zeker dat uw kluisruimte goed is afgesloten.

-  Biedt bescherming tegen inbraak en brand
-  Kluisdeur ten behoeve van kluisruimte
-  Voorzien van een dubbelbaard sleutelslot (2 sleutels meegeleverd)
-  In meerdere maten verkrijgbaar
-  Kleur: RAL 7035, grijs
-  De opgegeven uitwendige diepte is exclusief beslag van 65 mm



Brandwerendheid
DIN 4102

Niet getest, biedt een eerste bescherming bij brand



Inbraakwerendheid
EN 1143-1 Klasse 0 t/m III

Waardeberging zie pagina 3 inbraakwerend



Artikel Nr.	Model	Buitenmaat (hxbxd) in mm	Binnenmaat (hxb) in mm	Gewicht in kg	Klasse inbraakwerend
181000401	AVN 18	1790 x 860 x 240	1695 x 860	260	Klasse 0
181000501	AVN 20	1990 x 960 x 240	1895 x 860	290	Klasse 0
181000601	AVN 22	2190 x 960 x 240	2095 x 860	310	Klasse 0
181000701	AT 1-18	1790 x 860 x 240	1660 x 690	210	Klasse I
181000801	AT 1-20	1990 x 960 x 240	1860 x 790	230	Klasse I
181000901	AT 1-22	2190 x 960 x 240	2060 x 790	240	Klasse I
181001001	AT 2-18	1790 x 860 x 240	1660 x 690	440	Klasse II
181001101	AT 2-20	1990 x 960 x 240	1860 x 790	540	Klasse II
181001201	AT 2-22	2190 x 960 x 240	2060 x 790	595	Klasse II
181001301	AT 3-18	1790 x 860 x 240	1860 x 690	706	Klasse III
181001401	AT 3-20	1990 x 960 x 240	1860 x 790	790	Klasse III
181001451	AT 3-22	2190 x 960 x 240	2060 x 790	880	Klasse III

Artikel Nr.	Opties/Accessoires
905002200	Elektronisch cijferslot S&G Titan i.p.v. dubbelbaard sleutelslot

Kluisdeur Wertheim



Kluisdeur Wertheim

Kluisdeuren beschermen de toegang van een beveiligde kluisruimte. Een kluisdeur moet solide, veilig en bijna ondoordringbaar zijn. Met een kluisdeur Wertheim weet u zeker dat uw kluisruimte goed is afgesloten.

- Bieden bescherming tegen inbraak en zijn geschikt voor de afsluiting van een kluisruimte
- AWT 085, BWT 085, CWT 085 voorzien van een dubbelbaard sleutelslot (2 sleutels meegeleverd)
- DWT 085, EWT 085, GWT 150 standaard voorzien van dubbelbaard sleutelslot en mechanisch combinatieslot
- FWT 085, HWT 150, IWT 150 en JWT 220 CD standaard voorzien van dubbelbaard sleutelslot en mechanisch combinatieslot
- KWT 300 CD, LWT 300 CD, MWT 450 standaard voorzien van 2 dubbelbaard sleutelsloten en mechanisch combinatieslot
- 3 zijdige sluiting door vlakke massief stalen schoten
- Deur en kozijn dubbelwandig
- Geïntegreerd noodvergrendelingsmechanisme
- Glasplaat in combinatie met relockers voor sloten en regelwerk
- Deuropeningshoek 180°
- Kleur: RAL 7035, grijs
- De opgegeven uitwendige diepte is exclusief beslag van 60 mm



Brandwerendheid
DIN 4102

Niet getest, biedt een eerste bescherming bij brand



Inbraakwerendheid
EN 1143-1 Klasse I t/m XIII

Waardeberging zie pagina 3 inbraakwerend



Artikel Nr.	Model	Buitenmaat (hxbxd) in mm	Gewicht in kg	Klasse inbraakwerend
181001461	AWT 085	1960 x 910 x 160	788	Klasse I
181001471	BWT 085	1960 x 910 x 160	792	Klasse II
181001481	CWT 085	1960 x 910 x 160	823	Klasse III
181001491	DWT 085	1960 x 910 x 160	826	Klasse IV
181001501	EWT 085	1960 x 910 x 160	880	Klasse V
181001601	FWT 085	1960 x 910 x 160	900	Klasse VI
181001651	GWT 150	1960 x 910 x 225	1300	Klasse VII
181001701	HWT 150	1960 x 910 x 225	1400	Klasse VIII
181001801	IWT 150	1960 x 910 x 225	1410	Klasse IX
181001901	JWT 220 CD	1960 x 910 x 285	2000	Klasse X
181002001	KWT 300 CD	1960 x 910 x 365	2715	Klasse XI
181002101	LWT 300 CD	1960 x 910 x 365	2805	Klasse XII
181002201	MWT 450	1960 x 910 x 365	3000	Klasse XIII

Artikel Nr.	Opties/Accessoires
181010001	Daghek
185000100	Paniekvergrendeling

Kluisruimte

De Raat modulaire kluisruimtes zijn ontworpen om extra veiligheid te bieden binnen bestaande gebouwen. Daartoe zijn de kluisruimtes getest en gecertificeerd volgens de weerstandsnormen, vastgelegd in de Europese standaard EN 1143-1. Daarnaast bieden kluisruimtes de mogelijkheid tot demontage en wederopbouw op een andere locatie.

Dankzij het modulaire concept is het nu mogelijk iedere ruimte om te bouwen tot kluisruimte of beveiligde ruimte. Feitelijk zijn er geen beperkingen als het gaat om afmetingen. De kluiskamers worden geschroefd gemonteerd. Deze

manier van installeren biedt veel voordelen. Zo is de installatie van de ruimte eenvoudig en schoon uit te voeren en biedt het de mogelijkheid om de ruimte later te verplaatsen of uit te breiden.

Mogelijke toepassingen

- Opslag van kostbaarheden in Retail (sieraden, elektronica, etc.)
- Farmaceutica
- Wapenkamer
- Geldtelruimte
- "Panic-Room" in woon- en kantooromgeving
- Tijdelijke opslag tijdens evenementen en exposities

Standaard specificaties Klasse I :

- Wanddikte: 43 mm (dubbelwandige sandwichconstructie)
- Wandbreedte: 400-500 mm
- Kleur: Lichtgrijs (RAL7035)
- Gecertificeerd volgens: EN1143-1 klasse I (ECB•S)

*Ook verkrijgbaar in klasse III en V





Documentensafes

De Raat documentensafes bieden bescherming aan uw documenten. Denk hierbij aan uw administratie, archief en personeelsbestanden, die allemaal veilig en AVG-proof opgeborgen moeten worden.

Afhankelijk van de belangrijkheid van de op te bergen zaken heeft u de keuze uit verschillende niveaus van brandwerende bescherming, variërend van beperkt brandwerend tot een volwaardige brandwerende bescherming van 2 uur bij een temperatuur van ruim 1.000°C.

3. Documentensafes

Brandwerende documentenkasten

Archiefkast De Raat.....	48
Archiefkast Lloyd Basic.....	49
Documentenkast Combi-Paper.....	50
Documentenkast SA 580.....	51
Ladenkast Fireking 21.....	52
Ladenkast Fireking International.....	52
Ladenkast Fireking Professional.....	53
Ladenkast FireKing Lateral.....	53
Ladenkast Sun Safe.....	54

Brandwerende safes / koffers

Sentry Safe brandwerende kluis.....	55
Sun Safe Electronic.....	55
Sun Safe Electronic Plus.....	56
Sentry Safe koffers.....	57

Documentensafes

Brandwerende documentenkasten

Archiefkast De Raat



Archiefkast Dera 1100

Een prima keuze voor het beschermen van grotere hoeveelheden documenten tegen diefstal en brand. Groot volume en flexibel in gebruik door de in hoogte verstelbare legborden. De Raat archiefkasten bieden u een oplossing voor de berging van uw waardevolle documenten.

- Biedt bescherming tegen inbraak en brand
- Geschikt voor de berging van documenten
- In hoogte verstelbare legborden
- Vanaf model 900 leverbaar met afsluitbaar binnenvak (hoogte binnenvak: 360 mm)
- Voorzien van een dubbelbaard sleutelslot (2 sleutels meegeleverd)
- Kleur: RAL 7035, grijs
- De opgegeven uitwendige diepte is exclusief beslag van 80 mm



Brandwerendheid

DIN 4102

Niet getest, biedt een eerste bescherming bij brand



Inbraakwerendheid

Dit product is niet inbraakwerend gecertificeerd.

Artikel Nr.	Model	Buitenmaat (hxbxd) in mm	Binnenmaat (hxbxd) in mm	Gewicht in kg	Inhoud in l	Aantal legborden
021000101	Dera 800	740 x 540 x 550	620 x 490 x 450	52	137	1
021001101	Dera 900	1200 x 670 x 550	1050 x 620 x 450	100	293	2
021002101	Dera 1000	1570 x 670 x 550	1420 x 620 x 450	120	396	3
021003101	Dera 1040	1950 x 670 x 550	1800 x 620 x 450	145	502	4
021004101	Dera 1100	1950 x 950 x 550	1800 x 900 x 450	175	729	4
021005101	Dera 1200	1350 x 950 x 550	1200 x 900 x 450	130	486	2
021006101	Dera 1400	1950 x 1260 x 550	1800 x 1210 x 450	205	980	4



Artikel Nr.	Opties/Accessoires
025000100	Blokkeersysteem
025002100	Lateraal hangmapframe Dera 900-1040
025002200	Lateraal hangmapframe Dera 1100
025002300	Lateraal hangmapframe Dera 1400
025007200	Toeslag linksdraaiende deur Dera 800-1040
025000102	Afsluitbaar binnenvak 360 mm hoog model 900 t/m 1040
025000202	Afsluitbaar binnenvak 420 mm hoog model 1100 en 1200
025000302	Afsluitbaar binnenvak 420 mm hoog 1400
025001100	Legbord Dera 800
025001300	Legbord Dera 900-1040
025001500	Legbord Dera 1100-1200
025001700	Legbord Dera 1400
025003100	Uittrekbaar hangmapframe Dera 1100-1200
025003200	Uittrekbaar hangmapframe Dera 1400
025003300	Dwarsgeleider uittrekbaar hangmapframe
025007100	Toeslag speciale kleur metallic
025007400	Toeslag speciale kleur , kleurstaal
905001300	Elektronisch cijferslot Crown i.p.v. dubbelbaard sleutelslot
905002200	Elektronisch cijferslot S&G Titan i.p.v. dubbelbaard sleutelslot

Archiefkast Lloyd Basic



Archiefkast Lloyd Basic 903

Geschikt voor het beschermen van documenten tegen brand en diefstal. De Lloyd Basic archiefkasten bieden u een oplossing voor de berging van uw documenten.

-  Biedt een eerste bescherming tegen brand en inbraak
-  Geschikt voor de berging van documenten
-  Inclusief in hoogte verstelbare legborden
-  Voorzien van een dubbelbaard sleutelslot (2 sleutels meegeleverd)
-  Kleur: RAL 7035, grijs
-  De opgegeven uitwendige diepte is exclusief beslag van 60 mm
-  Modellen 902 en 903 zijn dubbeldeurs



Brandwerendheid
DIN 4102

Niet getest, biedt een eerste bescherming bij brand



Inbraakwerendheid

Dit product is niet inbraakwerend gecertificeerd.

Artikel Nr.	Model	Buitenmaat (hxbxd) in mm	Binnenmaat (hxbxd) in mm	Gewicht in kg	Inhoud in l	Aantal legborden
603690000	Lloyd Basic 900	1200 X 670 X 500	1058 X 601 X 400	90	254	2
603690100	Lloyd Basic 901	1950 X 670 X 500	1808 X 601 X 400	135	434	4
603690200	Lloyd Basic 902	1950 x 950 x 500	1808 x 881 x 400	170	637	4
603690300	Lloyd Basic 903	1950 X 1200 X 500	1808 X 1131 X 400	199	817	4

Artikel Nr.	Opties/Accessoires
603702500	Uittrekbaar hangmapframe Lloyd Basic 902
603702600	Uittrekbaar hangmapframe Lloyd Basic 903
603704500	Legbord Lloyd Basic 900/901
603704600	Legbord Lloyd Basic 902
603704700	Legbord Lloyd Basic 903
603702300	Afsluitbaar binnenvak 350mm hoog Lloyd Basic 902
603702600	Afsluitbaar binnenvak 350mm hoog Lloyd Basic 903
905001300	Elektronisch cijferslot Crown i.p.v. dubbelbaard sleutelslot
905002200	Elektronisch cijferslot S&G Titan i.p.v. dubbelbaard sleutelslot

Documentensafes

Brandwerende documentenkasten

Documentenkast Combi-Paper



Documentenkast Combi-Paper S2-490

De documentenkasten Combi-Paper zijn zeer solide en bieden bescherming tegen zowel brand als inbraak. U kunt uw documenten hierin dus veilig opbergen.

- Biedt bescherming tegen inbraak en brand (30 minuten)
- Model S1 is EN 14 450 Security level 1 gecertificeerd
- Modellen S2 zijn EN 14 450 Security level 2 gecertificeerd
- Alle modellen zijn ordnerdiep
- In hoogte verstelbare legborden
- Voorzien van een dubbelbaard sleutelslot (2 sleutels meegeleverd)
- Vorbereid voor vloerverankering
- Kleur: RAL 7035, grijs
- De opgegeven uitwendige diepte is exclusief beslag van 60 mm



Brandwerendheid

EN 15659 LFS30P

30 minuten brandwerend getest voor papier



Inbraakwerendheid

EN 14 450 Security level 1/2

Artikel Nr.	Model	Buitenmaat (hxbxd) in mm	Binnenmaat (hxbxd) in mm	Gewicht in kg	Inhoud in l	Aantal legborden
021201901	S1-490	1870 x 950 x 510	1729 x 815 x 348	220	490	4
021212501	S2-200	1175 x 705 x 527	1029 x 565 x 348	178	202	2
021212701	S2-340	1875 x 705 x 527	1729 x 565 x 348	268	340	4
021212901	S2-490	1875 x 955 x 527	1729 x 815 x 348	338	490	4
021213001	S2-700	1875 x 1305 x 527	1729 x 1165 x 348	416	700	4





Artikel Nr.	Opties/Accessoires
035030200	Legbord >500 mm breed
025030800	Afsluitbaar binnenvak 350 mm hoog model 200/340
025030900	Afsluitbaar binnenvak 350 mm hoog model 490/700
025031000	Uittrekbaar hangmappenframe voor model 200
025031050	Uittrekbaar hangmappenframe voor model 340
025031100	Uittrekbaar hangmappenframe voor model 490
025031150	Uittrekbaar hangmappenframe voor model 700
905002200	Elektronisch cijferslot S&G Titan i.p.v. dubbelbaard sleutelslot

Documentenkast SA 580



Documentenkast SA 580

De documentenkast SA 580 beschermt uw waardevolle documenten bij brand. Deze documentenkast is brandwerend getest volgens de norm NT Fire-017 60P en biedt daarmee een uitstekende bescherming voor uw waardevolle documenten.

-  Biedt bescherming tegen inbraak en brand (60 minuten)
-  Standaard met 4 in hoogte verstelbare legborden
-  Legborden voorzien van rails voor hangmappen
-  Voorzien van een dubbelbaard sleutelslot (2 sleutels meegeleverd)
-  Kleur: RAL 9002, grijswit



Brandwerendheid
NT Fire-017 60P

60 minuten brandwerend getest voor papier



Inbraakwerendheid

Dit product is niet inbraakwerend gecertificeerd.

Artikel Nr.	Model	Buitenmaat (hxbxd) in mm	Binnenmaat (hxbxd) in mm	Gewicht in kg	Inhoud in l	Aantal legborden
021050501	SA 580	1900 x 1050 x 505	1780 x 900 x 360	370	580	4

Artikel Nr.	Opties/Accessoires
025024100	Legbord SA 580
025024200	Uittrekbaar legbord SA 580
025024300	Uittrekbaar hangmapframe SA 580
025024400	Afsluitbaar binnenvak 350 mm hoog
905001300	Elektronisch cijferslot Crown i.p.v. dubbelbaard sleutelslot
905002200	Elektronisch cijferslot S&G Titan i.p.v. dubbelbaard sleutelslot

Documentensafes

Brandwerende documentenkasten

Ladenkast FireKing 21



FireKing FK 4-21 SP

In een ladenkast van FireKing zijn uw waardevolle documenten veilig opgeborgen. Deze serie ladenkasten heeft een isolatie die uw documenten gedurende 60 minuten beschermt bij brand tot ongeveer 927 °C, waarbij de temperatuur gedurende die tijd onder de voor papier kritieke grens van 175 °C blijft. Alle kasten zijn voorzien van een centrale sluiting door middel van een veiligheidsslot.

- 60 minuten brandwerend voor papier
- Geschikt voor de berging van documenten in hangmappen
- Voorzien van een verstelbaar hangmapframe (geschikt voor A4 en folio)
- Mogelijkheid om een individuele lade buiten de algemene sluiting te openen
- Voorzien van een Medeco cilinderslot (2 sleutels meegeleverd)
- Kleur: lichtgrijs



Brandwerendheid
NT Fire-017 60P

60 minuten brandwerend getest voor papier



Inbraakwerendheid

Dit product is niet inbraakwerend gecertificeerd.

Artikel Nr.	Model	Buitenmaat (hxbxd) in mm	Binnenmaat (hxbxd) in mm	Gewicht in kg	Inhoud in l	Aantal lades
041000105	FK 2-21 SP	710 x 530 x 800	264 x 385 x 670	136	136	2
041000205	FK 3-21 SP	1025 x 530 x 800	264 x 385 x 670	189	204	3
041000305	FK 4-21 SP	1340 x 530 x 800	264 x 385 x 670	237	272	4

Ladenkast FireKing International



FireKing International 4-2157 UF

In een ladenkast van FireKing zijn uw waardevolle documenten veilig opgeborgen. Deze serie ladenkasten heeft een isolatie die uw documenten gedurende 60 minuten beschermt bij brand tot 1000 °C, waarbij de temperatuur gedurende die tijd onder de voor papier kritieke grens van 175 °C blijft. Alle kasten zijn voorzien van een centrale sluiting door middel van een veiligheidsslot.

- 60 minuten brandwerend voor papier
- Geschikt voor berging van documenten in hangmappen
- Met extra hoge lades geschikt voor opstaande ruiters
- Voorzien van een Medeco cilinderslot (2 sleutels meegeleverd)
- Voorzien van hangmapframe (geschikt voor A4 en folio)
- Kleur: lichtgrijs



Brandwerendheid
UL72 class 350 - 1 hour

60 minuten brandwerend getest voor papier.
Valtest van 9 meter



Inbraakwerendheid

Dit product is niet inbraakwerend gecertificeerd.







Artikel Nr.	Model	Buitenmaat (hxbxd) in mm	Binnenmaat (hxbxd) in mm	Gewicht in kg	Inhoud in l	Aantal lades
041000705	3-2144 UF	1103 x 539 x 802	299 x 387 x 660	295	229	3
041000805	4-2157 UF	1448 x 539 x 802	299 x 387 x 660	381	305	4

Ladenkast FireKing Professional



FireKing Professional 4-2157-2H

In een ladenkast van FireKing zijn uw waardevolle documenten veilig opgeborgen. Deze serie ladenkasten heeft een isolatie die uw documenten gedurende 120 minuten beschermt bij brand tot 1000 °C, waarbij de temperatuur gedurende die tijd onder de voor papier kritieke grens van 175 °C blijft. Alle kasten zijn voorzien van een centrale sluiting door middel van een veiligheidsslot.

-  120 minuten brandwerend voor papier
-  Geschikt voor berging van documenten in hangmappen
-  Met extra hoge lades geschikt voor opstaande ruiters
-  Voorzien van een Medeco cilinderslot (2 sleutels meegeleverd)
-  Voorzien van hangmapframe (geschikt voor A4 en folio)
-  Kleur: lichtgrijs



Brandwerendheid
UL72 class 350 - 2 hour

120 minuten brandwerend getest voor papier.
Valtest van 9 meter



Inbraakwerendheid

Dit product is niet inbraakwerend gecertificeerd.







Artikel Nr.	Model	Buitenmaat (hxbxd) in mm	Binnenmaat (hxbxd) in mm	Gewicht in kg	Inhoud in l	Aantal lades
041010105	3-2144-2H	1117 x 539 x 813	299 x 387 x 660	394	229	3
041010205	4-2157-2H	1448 x 539 x 813	299 x 387 x 660	442	305	4

Ladenkast FireKing Lateral



FireKing Lateral MLT 4

In een ladenkast van FireKing zijn uw waardevolle documenten veilig opgeborgen. Deze serie ladenkasten heeft een isolatie die uw documenten gedurende 60 minuten beschermt bij brand tot 1000 °C, waarbij de temperatuur gedurende die tijd onder de voor papier kritieke grens van 175 °C blijft. Alle kasten zijn voorzien van een centrale sluiting door middel van een veiligheidsslot.

-  60 minuten brandwerend voor papier
-  Geschikt voor berging van documenten in hangmappen
-  Met extra hoge lades geschikt voor opstaande ruiters
-  Voorzien van een Medeco cilinderslot (2 sleutels meegeleverd)
-  Voorzien van hangmapframe (geschikt voor A4 en folio)
-  Kleur: lichtgrijs



Brandwerendheid
UL72 class 350 - 1 hour

60 minuten brandwerend getest voor papier.
Valtest van 9 meter



Inbraakwerendheid

Dit product is niet inbraakwerend gecertificeerd.

Artikel Nr.	Model	Buitenmaat (hxbxd) in mm	Binnenmaat (hxbxd) in mm	Gewicht in kg	Inhoud in l	Aantal lades
041010305	MLT 2	759 x 952 x 562	295 x 810 x 387	264	185	2
041010405	MLT 3	1103 x 952 x 562	295 x 810 x 387	394	277	3
041010505	MLT 4	1448 x 952 x 562	295 x 810 x 387	442	370	4

Documentensafes

Brandwerende documentenkasten

Ladenkast Sun Safe



Ladenkast Sun Safe SF 680-4DK

De ladenkasten Sun Safe zijn uitstekend geïsoleerd en bieden 90 minuten brandwerende bescherming voor papier. Hiermee bent u er zeker van dat uw waardevolle documenten zijn beschermd bij brand.

- 90 minuten brandwerend voor papier
- Geschikt voor de berging van documenten in hangmappen en ordners
- Voorzien van een verstelbaar hangmapframe (geschikt voor A4 en folio)
- Voorzien van een cilinderslot (2 sleutels meegeleverd)
- Kleur: lichtgrijs



Brandwerendheid
NT Fire-017 90P

90 minuten brandwerend getest voor papier



Inbraakwerendheid

Dit product is niet inbraakwerend gecertificeerd.

Artikel Nr.	Model	Buitenmaat (hxbxd) in mm	Binnenmaat (hxbxd) in mm	Gewicht in kg	Inhoud in l	Aantal lades
041020102	SF 680-2DK	778 X 528 X 678	300 X 408 X 542	155	133	2
041020002	SF 680-3DK	1206 x 524 x 680	300 x 408 x 542	215	199	3
041020202	SF 680-4DK	1510 X 528 X 678	:300 X 408 X 542	275	266	4

Sentry Safe brandwerende kluis



Sentry Safe SFW082GTC

Bescherm belangrijke documenten, digitale media tegen vuur, water en diefstal. Denk hierbij aan de koopakte van een huis, aan identiteitspapieren maar ook aan een externe harde schijf met belangrijke info en herinneringen zoals foto's.

- 🔒 Bescherming tegen brand, diefstal en zijn ook waterproof
- 🔒 UL getest (60 minuten brandwerend voor papier)
- 🔒 ETL getest (60 minuten brandwerend en 24 uur waterproof in waterniveau 12 cm)
- 🔒 Voor datadragers (USB, CD, DVD en externe harde schijven)
- 🔒 ETL getest (valtst 4,5 meter bij brand waarbij kluis gesloten blijft)
- 🔒 SFW123FTC : elektronisch slot
- 🔒 SFW082GTC / SFW205GPC : elektronisch slot + blokkeerbaar door sleutel
- 🔒 Met LED verlichting, legbord en 5 sleutelhaken
- 🔒 Mogelijkheid tot vloerverankering



Brandwerendheid
UL72 class 350 - 1 hour

60 minuten brandwerend getest voor papier en datadragers. Valtest van 4,5 meter.



Inbraakwerendheid

Dit product is niet inbraakwerend gecertificeerd.

Artikel Nr.	Model	Buitenmaat (hxbxd) in mm	Binnenmaat (hxbxd) in mm	Gewicht in kg	Inhoud in l	Aantal legborden
061030181	Sentry SFW082GTC	348 x 415 x 491	244 x 319 x 292	36	23	1
061030281	Sentry SFW123FTC	453 x 415 x 491	349 x 319 x 302	39	35	1
061030381	Sentry SFW205GPC	603 x 472 x 491	498 x 376 x 302	57	58	1

Sun Safe Electronic



Sun Safes Electronic ES 020

Perfect voor privé of zakelijk gebruik. De Sun Safe Electronic biedt een prima brandbescherming voor uw documenten en kostbaarheden. Met hun aantrekkelijke vormgeving passen de Sun Safes in iedere omgeving.

- 🔒 Biedt bescherming tegen inbraak en brand (60 minuten)
- 🔒 Geschikt voor de berging van documenten
- 🔒 Voorzien van 1 plastic lade
- 🔒 Voorzien van een elektronisch cijferslot
- 🔒 Voorbereid voor vloerverankering
- 🔒 Kleur: RAL 9002, grijswit
- 🔒 De opgegeven uitwendige diepte is exclusief beslag van 35 mm



Brandwerendheid
NT Fire-017 60P

60 minuten brandwerend getest voor papier



Inbraakwerendheid

Dit product is niet inbraakwerend gecertificeerd.

Artikel Nr.	Model	Buitenmaat (hxbxd) in mm	Binnenmaat (hxbxd) in mm	Gewicht in kg	Inhoud in l	Aantal legborden
061002281	EM 015	296 x 390 x 320	215 x 310 x 215	27	14	0
061002381	ES 020	344 x 480 x 388	220 x 355 x 260	41	20	0
061002481	ES 031D	520 x 410 x 445	415 x 305 x 320	60	41	1

Documentensafes

Brandwerende safes / koffers

Sun Safe Electronic Plus



Sun Safes Electronic Plus ES 065

Perfect voor privé of zakelijk gebruik. De Sun Safe Electronic Plus biedt een uitstekende brandbescherming voor uw documenten en kostbaarheden. Met hun aantrekkelijke vormgeving passen de Sun Safe Electronic Plus kluisen in iedere omgeving.

- Biedt bescherming tegen inbraak en brand (120 minuten)
- Geschikt voor de berging van documenten
- ES 700 is 60 min. brandwerend en dubbeldeurs, inclusief 2 afsluitbare lades
- Overige modellen voorzien van 1 afsluitbare lade bovenin
- Voorzien van een elektronisch cijferslot en cilinderslot (2 sleutels meegeleverd)
- Voorbereid voor vloerverankering
- Kleur: RAL 9002, grijswit
- De opgegeven uitwendige diepte is exclusief beslag van 40 mm



Brandwerendheid
NT Fire-017 120P

120 minuten brandwerend getest voor papier



Inbraakwerendheid

Dit product is niet inbraakwerend gecertificeerd.

Artikel Nr.	Model	Buitenmaat (hxbxd) in mm	Binnenmaat (hxbxd) in mm	Gewicht in kg	Inhoud in l	Aantal legborden
061002181	ES 045	629 x 479 x 467	475 x 326 x 304	110	47	1
061002682	ES 065	669 x 549 x 507	519 x 398 x 346	120	71	1
061002782	ES 080	791 x 580 x 507	638 x 416 x 346	185	92	1
061002582	ES 100	992 x 585 x 507	833 x 426 x 346	200	123	2
061002882	ES 150	1171 x 642 x 630	1012 x 483 x 463	285	226	2
061003182	ES 200	1282 x 737 x 630	1123 x 578 x 463	320	300	2
061002982	ES 400	1612 x 832 x 630	1438 x 673 x 463	410	448	3
061003082	ES 700	1769 x 1206 x 654	1536 x 1047 x 487	670	762	3

Sentry Safe brandwerende documentenkoffers



Sentry FHW 40100

De Sentry Safe documentenkoffers zijn geschikt voor het veilig brandwerend opbergen van waardevolle documenten.

- 30 minuten brandwerend voor papier
- Geschikt voor de berging van documenten en optische media
- Modellen CHW20101 en FHW40100 zijn waterproof
- Model 1200 is geschikt voor A5 formaat papier
- Modellen CHW20101 en FHW40100 zijn geschikt voor A4 formaat papier
- Kleur: donkergrijs



Brandwerendheid
UL72 class 125 - 30 minutes

30 minuten brandwerend getest voor papier en datadragers.



Inbraakwerendheid

Dit product is niet inbraakwerend gecertificeerd.

Artikel Nr.	Model	Buitenmaat (hxbxd) in mm	Binnenmaat (hxbxd) in mm	Gewicht in kg	Inhoud in l
061031102	Sentry 1200	156 x 362 x 284	89 x 305 x 191	6	5
061031202	Sentry CHW20101	168 x 391 x 363	112 x 325 x 216	9,1	8
061031302	Sentry FHW40100	359 x 421 x 351	295 x 305 x 206	20	19

Sentry Safe brandwerende documentenkoffers



Sentry koffer CFW20201

De Sentry Safe documentenkoffers zijn geschikt voor het veilig brandwerend opbergen van waardevolle documenten.

- 60 minuten brandwerend voor papier
- Geschikt voor de berging van documenten en optische media
- Model CFW20201 is waterproof
- Geschikt voor A4 formaat papier
- Voorzien van een Tubular slot (2 sleutels meegeleverd)
- Kleur: donkergrijs



Brandwerendheid
UL72 class 125 - 1 hour

60 minuten brandwerend getest voor papier en datadragers



Inbraakwerendheid

Dit product is niet inbraakwerend gecertificeerd.

Artikel Nr.	Model	Buitenmaat (hxbxd) in mm	Binnenmaat (hxbxd) in mm	Gewicht in kg	Inhoud in l
061031602	Sentry CFW20201	168 x 391 x 363	112 x 325 x 216	12,3	8



Data- en computersafes

De wereld om ons heen is de laatste jaren sterk gedigitaliseerd. Het overgrote deel van de processen binnen bedrijven en instellingen is afhankelijk geworden van digitale informatie. Voor de continuïteit van de organisatie is het dan ook van cruciaal belang dat de dagelijks gemaakte back-ups veilig worden opgeborgen in een datasafe en/of worden opgeslagen op brandwerende en waterdichte harde schijven. Daarnaast wilt u natuurlijk voorkomen dat PC's, notebooks, pda's, smartphones en andere informatiedragers in verkeerde handen vallen. De Raat biedt een breed scala aan safes voor specifieke berging van de verschillende apparaten.

4. Data- en computersafes

Datasafes

DRS Data Protect Plus.....	60
DRS Data Protect.....	61

Laptop- en computersafes

Sentry Safe laptopkoffer PL048E	62
Lloyd laptopkast.....	62
Domestic laptopsafe.....	63
Computerkluis.....	63
Laptoplocker SZNL.....	64
Laptoprolley WNL.....	65
Tablettrolley WNT.....	65

Data- en computersafes

Datasafes

DRS Data Protect Plus



De DRS Data Protect Plus biedt een indrukwekkende brand- en inbraakwerende beveiliging voor uw waardevolle data. Met deze datasafes weet u zeker dat uw optische en magnetische informatiedragers veilig zijn opgeborgen.

- Biedt bescherming tegen brand (120 minuten) en inbraak
- Geschikt voor de berging van optische en magnetische informatiedragers zoals tapes, CD's, DVD's, HDD's en disks
- In hoogte verstelbare legborden
- Voorzien van een dubbelbaard sleutelslot (2 sleutels meegeleverd)
- Voorbereid voor vloerverankering
- Kleur: RAL 7035, grijs
- De opgegeven uitwendige diepte is exclusief beslag van 42 mm

DRS Data Protect Plus 3 + optionele accessoires



Brandwerendheid
EN 1047-1 SI20DIS

120 minuten brandwerend getest voor datadragers,
inclusief valtest van 9,15 meter



Inbraakwerendheid
EN 1143-1 Klasse I







Artikel Nr.	Model	Buitenmaat (hxbxd) in mm	Binnenmaat (hxbxd) in mm	Gewicht in kg	Inhoud in l	Aantal legborden
604676000	DRS Data Protect Plus 0	1143 x 714 x 662	887 x 493 x 388	433	170	2
604676100	DRS Data Protect Plus 1	1143 x 800 x 730	887 x 579 x 456	501	234	2
604676200	DRS Data Protect Plus 2	1300 x 800 x 730	1044 x 579 x 456	560	276	3
604676300	DRS Data Protect Plus 3	1456 x 886 x 798	1200 x 665 x 524	707	418	4

Artikel Nr.	Opties/Accessoires
035030100	Legbord <500 mm breed
035030200	Legbord >500 mm breed
604673300	Uittrekbare lade
035030300	Deur linksdraaiend
905002200	Elektronisch cijferslot S&G Titan i.p.v. dubbelbaard sleutelslot

DRS Data Protect



De DRS Data Protect biedt prima brand- en inbraakwerende bescherming voor uw waardevolle data. Met deze datasafes weet u zeker dat al uw optische en magnetische informatiedragers veilig zijn opgeborgen.

-  Biedt bescherming tegen brand (60 minuten) en inbraak
-  Geschikt voor de berging van alle optische en magnetische informatiedragers zoals tapes, CD's, DVD's, HDD's en disks
-  In hoogte verstelbare legborden
-  Voorzien van een dubbelbaard sleutelslot (2 sleutels meegeleverd)
-  Voorbereid voor vloerverankering
-  Kleur: RAL 7035, grijs
-  De opgegeven uitwendige diepte is exclusief beslag van 42 mm

DRS Data Protect 0



Brandwerendheid
EN 1047-1 S60DIS

60 minuten brandwerend getest voor datadragers.
Valtest van 9,15 meter



Inbraakwerendheid
EN 14 450 Security level 2

Artikel Nr.	Model	Buitenmaat (hxbxd) in mm	Binnenmaat (hxbxd) in mm	Gewicht in kg	Inhoud in l	Aantal legborden
604655000	DRS Data Protect 0	635 x 563 x 630	400 x 368 x 397	197	58	1
604655100	DRS Data Protect 1	635 x 563 x 755	400 x 368 x 522	222	74	1

Artikel Nr.	Opties/Accessoires
035030100	Legbord <500 mm breed
035030200	Legbord >500 mm breed
604673300	Uittrekbare lade
035030300	Deur linksdraaiend
905002200	Elektronisch cijferslot S&G Titan i.p.v. dubbelbaard sleutelslot

Data- en computersafes

Laptop- en computersafes

Sentry Safe laptopkoffer PL048E



De Sentry Safe laptopkoffer is perfect voor on-the-go beveiliging. Ideaal voor auto's, vrachtwagens, slaapzalen, campers en boten. Deze koffer is ontworpen om laptops, mobiele telefoons, ipods, GPS-eenheden en andere kostbaarheden te beveiligen die bijzonder kwetsbaar zijn voor diefstal.

- Programmeerbaar elektronisch slot met 2 overbruggingstoetsen
- Staakabel meegeleverd voor extra diefstalbeveiliging
- Duurzame solide stalen constructie
- Past gemakkelijk onder een bed of in de kofferbak van een auto om verborgen te blijven
- Eenvoudig handvat
- Vereist 4 AA-batterijen (niet meegeleverd)

Sentry laptopkoffer PL048E

Artikel Nr.	Model	Buitenmaat (hxbxd) in mm	Binnenmaat (hxbxd) in mm	Gewicht in kg	Inhoud in l
061009700	Sentry PL048E	141 x 445 x 345	91 x 417 x 287	6	11

Lloyd laptopkast



Met de Lloyd laptopkasten beschermt u laptops tegen diefstal. Geschikt voor het opbergen van laptops van maximaal 15". Tevens geven deze laptopkasten u de mogelijkheid om laptops op te laden terwijl deze veilig zijn opgeborgen.

- Biedt een basisbescherming tegen inbraak
- Ideaal voor het veilig opbergen van meerdere laptops van maximaal 15"
- Met evenredig aantal stopcontacten in de kast voor het opladen van de laptops
- Voorzien van ventilatoren en ventilatiegaten
- Voorzien van een dubbelbaard sleutelslot (2 sleutels meegeleverd)
- Kleur: RAL 7016, antraciet
- De opgegeven uitwendige diepte is exclusief beslag van 60 mm

Laptopkast Lloyd LL 22

Artikel Nr.	Model	Buitenmaat (hxbxd) in mm	Binnenmaat (hxbxd) in mm	Gewicht in kg	Inhoud in l	Aantal laptops
021010721	LL 14	1200 x 930 x 520	1035 x 830 x 370	130	318	16
021010821	LL 18	1570 x 930 x 520	1405 x 830 x 370	190	431	24
021010921	LL 22	1950 x 930 x 520	1785 x 830 x 370	230	548	32
021011021	LL 24	1950 x 1200 x 520	1785 x 1100 x 370	300	726	48

Domestic laptopsafe



De Domestic laptopsafe beschermt uw laptops tegen diefstal. Dankzij de ruime afmeting is de Domestic laptopsafe geschikt voor alle maten laptops.

- Biedt een eerste bescherming tegen inbraak
- Voorzien van een elektronisch cijferslot met nood sleutelslot (2 sleutels meegeleverd)
- Voorbereid voor vloer- en muurverankering

Domestic laptopsafe DS 2044 E

Artikel Nr.	Model	Buitenmaten (hxbxd) in mm	Binnenmaten (hxbxd) in mm	Gewicht in kg	Inhoud in l
091073781	Domestic laptopsafe DS 2044 E	200 x 440 x 375	197 x 437 x 319	10	28
091073881	Domestic laptopsafe DS 2650 E	260 x 500 x 400	257 x 497 x 354	13	45

Computerkluis



Berg uw computer veilig op in deze computerkluis. Dankzij de ventilatiegaten is uw computer te gebruiken terwijl deze zich in de computerkluis bevindt.

- Geschikt voor de berging van een computer of server
- Uitgevoerd met openingen voor ventilatie en kabels
- Voorzien van een dubbelbaard sleutelslot (2 sleutels meegeleverd)
- Voorbereid voor vloerverankering
- Kleur: RAL 7035, grijs
- Andere afmetingen verkrijgbaar op aanvraag

Computerkluis MLP 70

Artikel Nr.	Model	Buitenmaat (hxbxd) in mm	Binnenmaat (hxbxd) in mm	Gewicht in kg	Inhoud in l
091000401	MLP 70	695 x 335 x 620	630 x 325 x 550	76	113

Data- en computersafes

Laptop- en computersafes

Laptoplocker SZNL



Laptoplocker SZNL

In de laptoplocker kunt u 10 laptops opbergen. Deze laptoplocker is uitermate geschikt in een school- of werkomgeving. De laptoplocker biedt ook de mogelijkheid om de laptops op te laden terwijl deze zijn opgeborgen.

- 10 afzonderlijke compartimenten
- Model SZNL 4110 S heeft 1 stopcontact per compartiment
- Geschikt voor 17" laptops
- Met ventilatiegaten in voorzijde (boven en onder) en achterzijde
- Horizontaal te koppelen met meerdere kasten
- Ieder compartiment voorzien van een cilinderslot (2 sleutels meegeleverd)
- Kleur: mantel RAL 9005 (zwart), deurtjes RAL 7035 (grijs)
- Optioneel verkrijgbaar met andere type sluitingen zoals bv. een mechanisch of elektronisch cijferslot, hangslot enz.

Artikel Nr.	Model	Buitenmaat (hxbxd) in mm	Gewicht in kg
SZNL0101010101	Laptoplocker SZNL 4110	1800 x 400 x 500	70
SZNL0101010104	Laptoplocker SZNL 4110 S	1800 x 400 x 500	70

Laptoptrrolley WNL



Laptoptrrolley WNL 210 S

Met de laptoptrrolley WNL kunt u meerdere laptops veilig opbergen. Deze laptoptrrolley is uitermate geschikt voor bijvoorbeeld een school of werkomgeving. De laptoptrrolley biedt ook de mogelijkheid om de laptops op te laden als deze zijn opgeborgen.

- Ieder compartiment heeft 1 stopcontact voor opladen
- Met ventilatiegaten in de zijkanten
- Dankzij de zwenkwielen kan de trolley worden verreden naar een beveiligde ruimte
- Voorzien van een cilinderslot (2 sleutels meegeleverd)
- Kleur: mantel RAL 7035 (grijs), deurtjes RAL 9005 (zwart)

Artikel Nr.	Model	Buitenmaat (hxbxd) in mm	Gewicht in kg	Aantal laptops
WNL0514060204	Laptoptrrolley WNL 110 S	1250 x 530 x 500	69	10
WNL0614050404	Laptoptrrolley WNL 210 S	1250 x 920 x 500	78	20

Tablettrrolley WNT



Tablettrrolley WNT 33 S

Met de tablettrrolley WNT 33 S kunt u meerdere tablets veilig opbergen. Deze tablettrrolley is uitermate geschikt voor gebruik in een school of werkomgeving. De tablettrrolley biedt ook de mogelijkheid om de tablets op te laden als deze zijn opgeborgen.

- Ideaal voor het veilig opbergen van maximaal 32 tablets en 1 laptop
- Met USB aansluitingen in de trolley voor het opladen van de tablets
- Inclusief een legbord
- Voorzien van ventilatiegaten in de zijkant
- Dankzij de zwenkwielen kan de trolley worden verreden naar een beveiligde ruimte
- Voorzien van een cilinderslot (2 sleutels meegeleverd)
- Kleur: mantel RAL 7035 (grijs), deurtjes RAL 7035 (grijs)

Artikel Nr.	Model	Buitenmaat (hxbxd) in mm	Gewicht in kg
WNL0917050604	Tablettrrolley WNT 33 S	1050 x 730 x 440	60



Kassa- en afstortkluisen

Veiligheid van de werknemers op de werkvloer staat bij de meeste ondernemers gelukkig voorop. De kassa- en afstortkluisen van De Raat dragen bij aan deze veiligheid. Het is een preventief instrument tegen overvallen dat in de loop der jaren zijn nut meer dan bewezen heeft. Met een kassa- of afstortkluis kunt u binnenkomende contanten snel én veilig wegsluiten!

5. Kassa- en afstortkluisen

Kassa- en afstortkluisen

DRS Prisma Deposit I-II-III.....	68
PT/ET Deposit.....	69
PTE/ETE Deposit.....	69
Afstortkluis De Raat MP.....	70
Winkelkluis Trony Gold.....	70
Domestic Deposit safe.....	71
Cashbox Basic.....	72
Kassakluis For 30.....	72

Geldkisten

Lloyd geldkisten.....	73
Sentry geldkisten.....	73

Kassa- en afstortkluisen

Kassa- en afstortkluisen

DRS Prisma Deposit I – II – III



DRS Prisma Deposit I-1

De DRS Prisma Deposit I,II en III zijn geschikt voor het afstorten van geld in sealbags, enveloppen en/of cassettes. Door de ruime inwerplade is het mogelijk om grotere verpakkingen makkelijk en snel te kunnen afstorten.

- Biedt bescherming tegen inbraak
- Ruime inwerplade, binnenmaten: 130 x 370 x 230 mm
- Voorzien van een dubbelbaard sleutelslot op de deur en lade (2 sleutels per slot)
- Voorbereid voor vloer- en muurverankering
- Kleur: RAL 7035, grijs
- Optioneel verkrijgbaar met de lade aan de linker-, rechter- of achterzijde



Brandwerendheid

Dit product heeft geen brandwerende eigenschappen.



Inbraakwerendheid EN 1143-2 Klasse I t/m III

Waardeberging zie pagina 3



Artikel Nr.	Model	Buitenmaat (hxbxd) in mm	Binnenmaat (hxbxd) in mm	Gewicht in kg	Inhoud in l
101151101	DRS Prisma Deposit I-1	930 x 570 x 510	265 x 480 x 390	165	50
101151201	DRS Prisma Deposit I-2	1280 x 570 x 510	615 x 480 x 390	205	115
101152101	DRS Prisma Deposit II-1	950 x 590 x 550	265 x 480 x 390	284	50
101152201	DRS Prisma Deposit II-2	1300 x 590 x 550	615 x 480 x 390	356	115
603680000	DRS Prisma Deposit III-1	950 x 590 x 550	265 x 480 x 390	500	50
603680100	DRS Prisma Deposit III-2	1300 x 590 x 550	615 x 480 x 390	720	115

Artikel Nr.	Opties/Accessoires
035030300	Deur linksdraaiend
905002200	Elektronisch cijferslot S&G Titan i.p.v. dubbelbaard sleutelslot

PT/ET Deposit



ET D2 Deposit

De PT/ET Deposit biedt u een simpele oplossing voor het veilig en makkelijk opbergen van geld in uw bedrijf.

- Biedt een eerste bescherming tegen inbraak
- Geschikt voor het afstorten van geld
- Model PT Deposit voorzien van dubbelbaard sleutelslot (2 sleutels meegeleverd)
- Model ET Deposit voorzien van elektronisch cijferslot (vrij instelbaar) met instelbare openingsvertraging
- Inwerplade met dubbelbaard sleutelslot (2 sleutels meegeleverd)
binnenmaten: 100 x 215 x 165 mm
- Voorbereid voor vloer- en muurverankering
- Kleur: RAL 7035, grijs
- De opgegeven uitwendige diepte is exclusief beslag van 30 mm

Artikel Nr.	Model	Buitenmaat (hxbxd) in mm	Binnenmaat (hxbxd) in mm	Gewicht in kg	Inhoud in l	Aantal legborden
101010001	PT D2	610 x 450 x 450	350 x 375 x 365	58	48	1
101010101	PT D3	760 x 450 x 450	500 x 375 x 365	78	68	1
101020240	ET D2	610 x 450 x 450	350 x 375 x 365	58	48	1
101020340	ET D3	760 x 450 x 450	500 x 375 x 365	78	68	1

PTE/ETE Deposit



ETE

De PTE en ETE Deposit kluisen zijn speciaal ontworpen voor gebruik in de detailhandel. Met deze inbraakvertragende kluisen kunt u uw kassageld snel en veilig afstorten door de smalle inwerpopening.

- Biedt een eerste bescherming tegen inbraak
- Speciaal ontworpen voor de detailhandel en horeca
- Inwerpopening: 10 x 170 mm, en voorzien van antihengelsysteem
- PTE Deposit voorzien van een dubbelbaard sleutelslot (2 sleutels meegeleverd)
- ETE Deposit voorzien van een elektronisch cijferslot met instelbare openingsvertraging
- Voorbereid voor vloer- en muurverankering
- Kleur: RAL 7035, grijs
- De opgegeven uitwendige diepte van de ETE is exclusief beslag van 30 mm

Artikel Nr.	Model	Buitenmaat (hxbxd) in mm	Binnenmaat (hxbxd) in mm	Gewicht in kg
101070101	PTE	250 x 350 x 220	244 x 344 x 170	15
101070181	ETE	250 x 350 x 220	244 x 344 x 170	15

Kassa- en afstortkluisen

Kassa- en afstortkluisen

Afstortkluis De Raat MP



Afstortkluis De Raat MPE 2

De afstortkluisen De Raat MP hebben een aparte inwerpklep boven aan de kluis. Hiermee kunt u uw geld en andere waardevolle documenten veilig afstorten en tevens ook beschermen tegen inbraak.

- Biedt een eerste bescherming tegen inbraak
- Enkelwandige kluis met inwerpmechanisme
- Speciaal geschikt voor dagopbrengsten
- Inwerpopening MP(E) 1: 66 x 167 x 190 mm
- Inwerpopening MP(E) 2: 66 x 377 x 190 mm
- Model MP voorzien van een dubbelbaard sleutelslot (2 sleutels meegeleverd)
- Model MPE voorzien van een elektronisch cijferslot met instelbare openingsvertraging
- Voorzien van een cilinderslot op de afstortklep
- Voorbereid voor vloerverankering
- Kleur: RAL 7035, grijs
- De opgegeven uitwendige diepte is exclusief beslag van 25 mm

Artikel Nr.	Model	Buitenmaat (hxbxd) in mm	Binnenmaat (hxbxd) in mm	Gewicht in kg	Inhoud in l
101000201	MP 1	600 x 250 x 250	380 x 244 x 212	24	20
101000302	MP 2	600 x 460 x 460	380 x 454 x 422	45	73
102000229	MPE 1	600 x 250 x 250	380 x 244 x 212	25	20
102000329	MPE 2	600 x 460 x 460	380 x 454 x 422	45	73

Winkelkluis Trony Gold



Winkelkluis Trony Gold GTR 4P

De winkelkluis Trony Gold is speciaal ontworpen voor gebruik in de detailhandel en horeca. Met deze inbraakwerende kluisen kunt u uw kassageld snel en veilig afstorten door de smalle inwerpopening.

- Biedt een eerste bescherming tegen inbraak
- Speciaal ontworpen voor de detailhandel en horeca
- Inwerpopening (hxb): 170 x 8 mm
- Openingsvertraging instelbaar van 0-99 minuten
- Noodopening met dubbelbaard nood sleutel/noodvoeding met batterij (buitenkant deur)
- Voorzien van een elektronisch cijferslot (werkt op lichtnet of batterijen)
Zonder batterijen geleverd
- Voorbereid voor vloer- en muurverankering
- Kleur: donkerblauw

Artikel Nr.	Model	Buitenmaat (hxbxd) in mm	Binnenmaat (hxbxd) in mm	Gewicht in kg	Inhoud in l
101001981	GTR 4P	280 x 400 x 350	260 x 390 x 295	36	30
101002281	GTR 6P	430 x 490 x 350	410 x 480 x 295	57	58

Domestic Deposit safe



De Domestic Deposit safe is een basic afstortkluis geschikt voor dagontvangsten. De afstortkluis beschermt uw contante geld en enveloppen. Dankzij de handige inwerpleuf kunt u uw geld eenvoudig afstorten.

- Biedt een eerste bescherming tegen inbraak
- Geschikt voor het afstorten van geld
- Inwerpopening (hxb): 10 x 150 mm
- Voorzien van elektronisch cijferslot + nood sleutelslot (2 sleutels meegeleverd)
- Voorbereid voor vloer- en muurverankering
- Kleur: zwart

Domestic Deposit 2535 E

Artikel Nr.	Model	Buitenmaat (hxbxd) in mm	Binnenmaat (hxbxd) in mm	Gewicht in kg	Inhoud in l
101056181	Domestic Deposit 2535 E	250 x 350 x 250	247 x 347 x 204	10	17

Kassa- en afstortkluisen

Kassa- en afstortkluisen

Cashbox Basic



Cashbox Basic

Om snel, veilig en makkelijk geld door de winkel en over de werkvloer te transporteren. Eenvoudig te bevestigen en simpel in gebruik. Deze handige geldcassette kunt u simpel en eenvoudig onder de toonbank monteren.

- Geschikt voor montage onder de toonbank
- Afneembare geldcassette voor "intern" transport
- Inwerpopening: 100 x 8 mm
- Voorzien van een cilinderslot
- Kleur: zwart

Artikel Nr.	Model	Buitenmaat (hxbxd) in mm	Gewicht in kg
10100002	CBB	225 x 100 x 190	2,6

Kassakluis For 30



Kassakluis For 30

Kassakluis For 30 biedt bescherming tegen inbraak. Door de handige inwerpleuf kunt u makkelijk geld in de kassakluis afstorten.

- Biedt bescherming tegen diefstal
- Inwerpleuf in afneembaar deksel
- Inwerpopening: 105 x 5 mm
- Voorzien van een dubbelbaard sleutelslot (2 sleutels meegeleverd)
- Voorbereid voor vloer- en muurverankering
- Kleur: zwart

Artikel Nr.	Model	Buitenmaat (hxbxd) in mm	Binnenmaat (hxbxd) in mm	Gewicht in kg	Inhoud in l
101003001	For 30	290 x 150 x 150	285 x 145 x 145	6	6

Lloyd geldkisten



Deze geldkisten zijn de ideale oplossing voor het opbergen van (klein)geld. Klein en licht van gewicht en daardoor makkelijk overal mee te nemen.

- Geschikt voor de berging van papier en muntgeld
- Geldkistjes Lloyd CB inclusief uitneembaar geldbakje
- Geldkist Euro inclusief muntgeld sorteerbakje
- Voorzien van een cilinderslot (2 sleutels meegeleverd)
- Kleuren: geldkist CB antraciet; geldkist Euro blauw

Lloyd CB 20

Artikel Nr.	Model	Buitenmaat (hxbxd) in mm	Gewicht in kg
211000103	Lloyd CB 20	90 x 200 x 160	0,8
211000203	Lloyd CB 25	90 x 250 x 180	1,3
211000303	Lloyd CB 30	90 x 300 x 240	1,8
211000403	Geldkist Euro	90 x 240 x 300	2,2

Sentry geldkisten



Multifunctionele geldkist, toepasbaar voor zowel zakelijk als privé te gebruiken.

- Geschikt voor berging van papier en muntgeld
- Met uitneembaar geldbakje
- Voorzien van een cilinderslot (2 sleutels meegeleverd)
- Kleur: zwart

Sentry Cashbox CB 10

Artikel Nr.	Model	Buitenmaat (hxbxd) in mm	Binnenmaat (hxbxd) in mm	Gewicht in kg
211003102	Sentry Cashbox CB 10	82 x 250 x 188	76 x 246 x 178	1,3
211003202	Sentry Cashbox CB 12	93 x 300 x 235	87 x 297 x 229	2,1

Sleutelberging

Sleutels geven over het algemeen toegang tot plaatsen waar niet iedereen welkom is. Het uitgebreide programma sleutelberging biedt u de mogelijkheid om uw sleutels, of het er nu 5 of 5.000 zijn, veilig op te bergen.

6. Sleutelberging

Sleutelkasten

Protector Key.....	76
Noodsleutelkastje.....	76
Lloyd sleutelkasten.....	77
Sentry Keybox.....	77
Sleutelkast SLN.....	78
Sleutelkast SLA.....	79
Sleutelkast SLR.....	80
Sleutelkast SLP.....	81

Sleutelkluisen

DRS Vector Keysafe.....	82
Keysafe GCE.....	84
Sleutelkluis Technomax.....	84
DRS Prisma I Keysafe.....	85

Sleutelafstortsystemen

DRS Vector Combi Keysafe	87
Sleutel afstortkluisen PTA.....	87
Voorbeelden ontworpen sleutelkluisen...	88

Master Lock

Master Lock Select Access.....	89
Master Lock Bluetooth.....	90
Key Security Box.....	91
RVS Keysafes.....	92

Sleutelbuizen

Sleutelbuizen.....	93
--------------------	----

Protector Key



De sleutelkasten Protector Key zijn de oplossing voor het bewaren en beheren van uw sleutels. Het elektronisch cijferslot zorgt dat u altijd makkelijk toegang heeft tot de sleutels.

- Geschikt voor de berging van sleutels
- Voorzien van een elektronisch cijferslot met nood sleutelslot (2 sleutels meegeleverd)
- Voorbereid voor vloer- en muurverankering
- Kleur: RAL 9003, signaalwit

Protector Key serie

Artikel Nr.	Model	Buitenmaat (hxbxd) in mm	Gewicht in kg	Aantal haken
131020001	Protector Key 24 E	200 x 300 x 100	4	24
131020101	Protector Key 40 E	360 x 300 x 100	7	40
131020201	Protector Key 80 E	450 x 360 x 120	10	80
131030101	Protector Key 120 E	650 x 420 x 120	16	120

Noodsleutelkastje



Voor het bewaren van 1 sleutel.

- Voorzien van 1 sleutelhaak
- Voorzien van een glasvenster en slagpin
- Voorzien van een cilinderslot (2 sleutels meegeleverd)
- Voorbereid voor muurverankering
- Kleur: rood

Noodsleutelkastje

Artikel Nr.	Model	Buitenmaat (hxbxd) in mm	Gewicht in kg
141000102	Noodsleutelkastje	150 x 120 x 32	0,7

Artikel Nr.	Opties/Accessoires
141006102	Hamer+ketting nood sleutelkastje
145001000	Glaasje nood sleutelkast (10 stuks)

Lloyd sleutelkasten



Met de sleutelkasten Lloyd kunt u sleutels opbergen en makkelijk beheren. Door het handige ophangstelsel binnen in de kast kunt u de sleutels geordend bewaren.

- Geschikt voor de berging van sleutels
- Makkelijk en overzichtelijk in gebruik
- Met vaste lijsten
- Voorzien van een cilinderslot (2 sleutels meegeleverd)
- Kleur: antraciet

Lloyd KC 48

Artikel Nr.	Model	Buitenmaat (hxbxd) in mm	Gewicht in kg	Aantal haken
141000202	KC 20	200 x 160 x 80	0,8	20
141000302	KC 48	250 x 180 x 80	1,4	48
141000402	KC 93	300 x 240 x 80	2,3	93

Sentry Safe Keybox



De Sentry Safe Key Box helpt u uw sleutels beschermd en georganiseerd te houden. Met 25 of 50 sleutelhaken, inclusief sleutellabels in 5 verschillende kleuren, blijven uw sleutels overzichtelijk. De sleutelkast is gemakkelijk aan de muur te bevestigen.

- Inclusief sleutellabels
- Voorbereid voor muurverankering
- Voorzien van een cilinderslot (2 sleutels meegeleverd)
- Kleur: zwart

Sentry Safe Keybox

Artikel Nr.	Model	Buitenmaat (hxbxd) in mm	Binnenmaat (hxbxd) in mm	Gewicht in kg	Aantal haken
141005502	Sentry Keybox KB 25	250 x 188 x 85	243 x 155 x 44	1,2	25
141005602	Sentry Keybox KB 50	300 x 239 x 98	293 x 206 x 57	2	50

Sleutelkast SLN

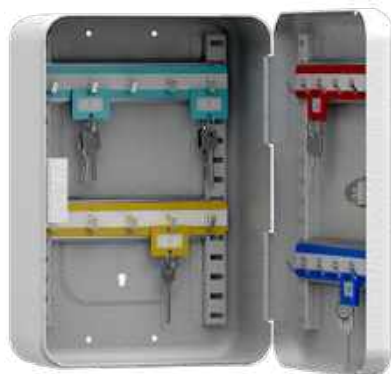

Met de sleutelkasten SLN kunt u uw sleutels opbergen en makkelijk beheren. Door de gekleurde sleutellijsten binnen in de kast kunt u de sleutels geordend bewaren.

- Geschikt voor de berging van sleutels
- Makkelijk en overzichtelijk in gebruik
- Met in hoogte verstelbare lijsten
- Model SLN voorzien van een cilinderslot (2 sleutels meegeleverd)
- Model SLN M voorzien van een mechanisch combinatieslot met nood sleutelslot (2 sleutels meegeleverd)
- Model SLN E voorzien van een elektronisch cijferslot met nood sleutelslot
- Kleur: RAL 7035, grijs

Sleutelkast SLN 20

Artikel Nr.	Model	Buitenmaat (hxbxd) in mm	Gewicht in kg	Aantal haken
600306000	SLN10	250 x 180 x 90	1,7	10
600306200	SLN20	250 x 180 x 90	1,9	20
600603300	SLN28	320 x 230 x 90	2,5	28
600603400	SLN35	320 x 230 x 90	2,6	35
600603500	SLN50	320 x 230 x 90	2,8	50
600603600	SLN65	320 x 230 x 90	3	65
600603700	SLN86	320 x 230 x 90	3,3	86
600306042	SLN10M	250 x 180 x 90	1,7	10
600306242	SLN20M	250 x 180 x 90	1,9	20
600603342	SLN28M	320 x 230 x 90	2,5	28
600603442	SLN35M	320 x 230 x 90	2,6	35
600603542	SLN50M	320 x 230 x 90	2,8	50
600603642	SLN65M	320 x 230 x 90	3	65
600603742	SLN86M	320 x 230 x 90	3,3	86
600306021	SLN10E	250 x 180 x 90	1,7	10
600306221	SLN20E	250 x 180 x 90	1,9	20
600603321	SLN28E	320 x 230 x 90	2,5	28
600603421	SLN35E	320 x 230 x 90	2,6	35
600603521	SLN50E	320 x 230 x 90	2,8	50
600603621	SLN65E	320 x 230 x 90	3	65
600603721	SLN86E	320 x 230 x 90	3,3	86

Artikel Nr.	Opties/Accessoires
145000400	Vorbereiding voor een halve europrofielcilinder

Sleutelkast SLA



Met de sleutelkasten SLA kunt u uw sleutels opbergen en makkelijk beheren. Door de gekleurde sleutellijsten binnen in de kast kunt u de sleutels geordend bewaren.

- Geschikt voor de berging van sleutels
- Makkelijk en overzichtelijk in gebruik
- Met in hoogte verstelbare lijsten
- Model SLA voorzien van een cilinderslot (2 sleutels meegeleverd)
- Model SLA M voorzien van een mechanisch combinatieslot met nood sleutel slot (2 sleutels meegeleverd)
- Model SLA E voorzien van een elektronisch cijferslot
- Kleur: RAL 7035, grijs

Sleutelkast SLA 64

Artikel Nr.	Model	Buitenmaat (hxbxd) in mm	Gewicht in kg	Aantal haken
600400200	SLA 42	350 x 270 x 80	3	42
600400400	SLA 64	450 x 300 x 80	3,7	64
600400600	SLA 100	550 x 380 x 80	5,5	100
600400242	SLA 42M	350 x 270 x 80	3	42
600400442	SLA 64M	450 x 300 x 80	3,7	64
600400642	SLA 100M	550 x 380 x 80	5,5	100
600400221	SLA 42E	350 x 270 x 80	3	42
600400421	SLA 64E	450 x 300 x 80	3,7	64
600400621	SLA 100E	550 x 380 x 80	5,5	100

Artikel Nr.	Opties/Accessoires
145000400	Vorbereitung voor een halve europrofielcilinder

Sleutelkast SLR



Met de sleutelkasten SLR kunt u uw sleutels opbergen en makkelijk beheren. Door de gekleurde sleutellijsten binnen in de kast kunt u de sleutels geordend bewaren.

- Geschikt voor de berging van sleutels
- Makkelijk en overzichtelijk in gebruik
- Met in hoogte verstelbare lijsten
- Model SLR voorzien van een cilinderslot (2 sleutels meegeleverd)
- Model SLR M voorzien van een mechanisch combinatieslot met nood sleutelslot (2 sleutels meegeleverd)
- Model SLR E voorzien van een elektronisch cijferslot
- Kleur: RAL 7035, grijs

Sleutelkast SLR150

Artikel Nr.	Model	Buitenmaat (hxbxd) in mm	Gewicht in kg	Aantal haken
600500100	SLR 150	550 x 380 x 140	9	150
600500200	SLR 200	550 x 380 x 140	9,5	200
600500300	SLR 250	550 x 380 x 205	12	250
600500400	SLR 300	550 x 380 x 205	12,5	300
600500142	SLR 150M	550 x 380 x 140	9	150
600500242	SLR 200M	550 x 380 x 140	9,5	200
600500342	SLR 250M	550 x 380 x 205	12	250
600500442	SLR 300M	550 x 380 x 205	12,5	300
600500121	SLR 150E	550 x 380 x 140	9	150
600500221	SLR 200E	550 x 380 x 140	9,5	200
600500321	SLR 250E	550 x 380 x 205	12	250
600500421	SLR 300E	550 x 380 x 205	12,5	300

Artikel Nr.	Opties/Accessoires
145000400	Voorbereiding voor een halve europa profielcilinder

Sleutelkast SLP

De sleutelkasten SLP zijn geschikt voor het opbergen en beheren van zeer grote hoeveelheden sleutels. Door de gekleurde sleutellijsten binnen in de kast kunt u de sleutels geordend bewaren.



- Geschikt voor de berging van sleutels
- Makkelijk en overzichtelijk in gebruik
- Dubbeldeurs, met in hoogte verstelbare lijsten en draaibare binnenpanelen
- Model SLP voorzien van een cilinderslot (2 sleutels meegeleverd)
- Model SLP M voorzien van een mechanisch combinatieslot met nood sleutelslot (2 sleutels meegeleverd)
- Model SLP E voorzien van een elektronisch cijferslot
- Kleur: RAL 7035, grijs

Sleutelkast SLP 300

Artikel Nr.	Model	Buitenmaat (hxbxd) in mm	Gewicht in kg	Aantal haken
600600300	SLP 300	550 x 730 x 140	19	300
600600400	SLP 400	550 x 730 x 140	19,5	400
600600500	SLP 500	550 x 730 x 200	25,5	500
600600600	SLP 600	550 x 730 x 200	26	600
600600700	SLP 780	1300 x 730 x 250	59	780
600600800	SLP 860	1300 x 730 x 250	59,5	860
600600900	SLP 940	1300 x 730 x 250	60	940
600601000	SLP 1020	1300 x 730 x 250	60,5	1020
600601100	SLP 1170	1300 x 730 x 250	61,5	1170
600600342	SLP 300M	550 x 730 x 140	19	300
600600442	SLP 400M	550 x 730 x 140	19,5	400
600600542	SLP 500M	550 x 730 x 200	25,5	500
600600642	SLP 600M	550 x 730 x 200	26	600
600600742	SLP 780M	1300 x 730 x 250	59	780
600600842	SLP 860M	1300 x 730 x 250	59,5	860
600600942	SLP 940M	1300 x 730 x 250	60	940
600601042	SLP 1020M	1300 x 730 x 250	60,5	1020
600601142	SLP 1170M	1300 x 730 x 250	61,5	1170
600600321	SLP 300E	550 x 730 x 140	19	300
600600421	SLP 400E	550 x 730 x 140	19,5	400
600600521	SLP 500E	550 x 730 x 200	25,5	500
600600621	SLP 600E	550 x 730 x 200	26	600
600600721	SLP 780E	1300 x 730 x 250	59	780
600600821	SLP 860E	1300 x 730 x 250	59,5	860
600600921	SLP 940E	1300 x 730 x 250	60	940
600601021	SLP 1020E	1300 x 730 x 250	60,5	1020
600601121	SLP 1170E	1300 x 730 x 250	61,5	1170

Artikel Nr.	Opties/Accessoires
145000400	Vorbereitung voor een halve europaalcilinder

Sleutelberging

Sleutelkluisen

DRS Vector Keysafe



DRS Vector Keysafe en DRS Vector Keysafe XL

De sleutelkluisen DRS Vector Keysafe en DRS Vector Keysafe XL zijn ontworpen om zowel kleine als grote aantallen sleutels veilig op te bergen. De modellen vanaf een diepte van 450 mm zijn uitgerust met uitschuifbare panelen.

RDW en BOVAG

Gecertificeerd volgens EN 14450 Security Level 2.

De sleutelkluisen voldoen hiermee aan de eisen van RDW en BOVAG.

Sloten

Leverbaar met sleutelslot (K) of met elektronisch cijferslot (E). Optioneel ook mogelijk met voorbereiding voor halve europrofielcilinder of aansluiting op een eigen badgelezer. Met deze opties verliest de kast het certificaat. Meerprijs op aanvraag.

Verankering

Voorbereid voor vloer- en muurverankering. Bij verankering op een sokkel dient de kluis ook in de muur verankerd te worden. Meerprijs (aparte) sokkel. Zie Opties/Accessoires.

Hakenlijsten DRS Vector Keysafe

Standaard uitgerust met hakenlijsten met 10 haken, ideaal voor het ophangen van cilindersleutels.

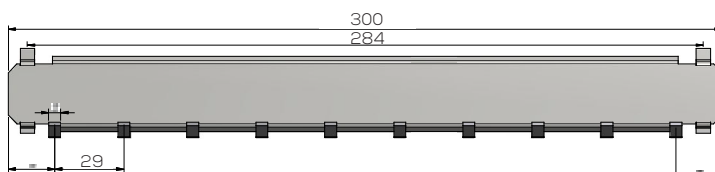
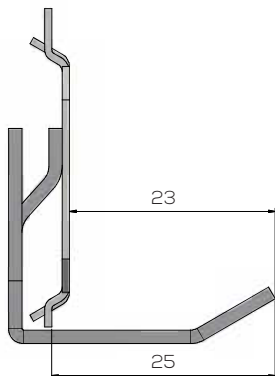

Hakenlijsten DRS Vector Keysafe XL

Standaard uitgerust met hakenlijsten met 5 extra brede haken, ideaal voor autosleutels.

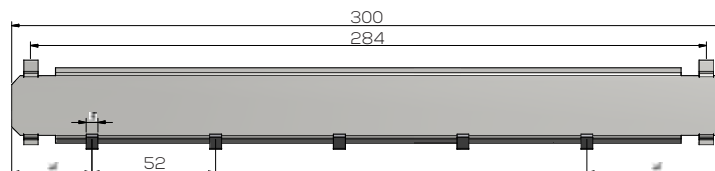
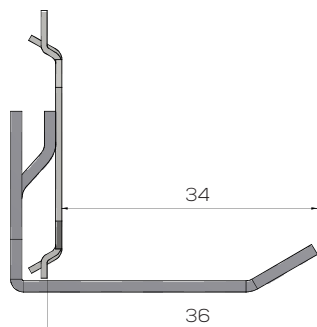

Combineren van hakenlijsten

Het onderling combineren van hakenlijsten met 5 en 10 haken is mogelijk. Meerprijs op aanvraag.

DRS Vector Keysafe



DRS Vector Keysafe



DRS Vector Keysafe 200 E



Brandwerendheid
DIN 4102

Niet getest, biedt een eerste bescherming bij brand



Inbraakwerendheid
EN 14 450 Security level 2

Waardeberging

contant: € 5.000
kostenbaarheden: € 9.000



Artikel Nr.	Model	Buitenmaat (hxbxd) in mm	Gewicht in kg	Aantal haken
131003111	DRS Vector Keysafe 40 K	450 x 450 x 200mm	38	40
131003211	DRS Vector Keysafe 80 K	610 x 450 x 200mm	47	80
131003411	DRS Vector Keysafe 120 K	700 x 500 x 200mm	57	120
131003451	DRS Vector Keysafe 220 K	1100 x 500 x 200mm	92	220
131003711	DRS Vector Keysafe 200 K	700 x 500 x 450mm	102	200
131003911	DRS Vector Keysafe 560 K	1100 x 650 x 500mm	195	560
131003125	DRS Vector Keysafe 40 E	450 x 450 x 200mm	38	40
131003225	DRS Vector Keysafe 80 E	610 x 450 x 200mm	47	80
131003425	DRS Vector Keysafe 120 E	700 x 500 x 200mm	57	120
131003485	DRS Vector Keysafe 220 E	1100 x 500 x 200mm	92	220
131003725	DRS Vector Keysafe 200 E	700 x 500 x 450mm	102	200
131003925	DRS Vector Keysafe 560 E	1100 x 650 x 500mm	195	560

Artikel Nr.	Model	Buitenmaat (hxbxd) in mm	Gewicht in kg	Aantal haken
132003125	DRS Vector Keysafe XL 20 E	450 x 450 x 200mm	38	20
132003225	DRS Vector Keysafe XL 40 E	610 x 450 x 200mm	47	40
132003425	DRS Vector Keysafe XL 60 E	700 x 500 x 200mm	59	60
132003485	DRS Vector Keysafe XL 110 E	1100 x 500 x 200mm	92	110
132003725	DRS Vector Keysafe XL 100 E	700 x 500 x 450mm	102	100
132003925	DRS Vector Keysafe XL 280 E	1100 x 650 x 500mm	195	280

Artikel Nr.	Opties/Accessoires
085000464	Sokkel voor DRS Vector Keysafe 40/80 (750 mm hoog)
085000466	Sokkel voor DRS Vector Keysafe 120 (750 mm hoog)
085000468	Sokkel voor DRS Vector Keysafe 200 (750 mm hoog)

DRS Prisma I Keysafe



DRS Prisma I Keysafe en DRS Prisma I Keysafe XL

De sleutelkluisen DRS Prisma I Keysafe en DRS Prisma I Keysafe XL zijn ontworpen om zowel kleine als grote aantallen sleutels veilig op te bergen. De modellen met een diepte van 420mm zijn uitgerust met uitschuifbare panelen.

RDW en BOVAG

Gecertificeerd volgens EN 1143-1 klasse I.

De sleutelkluisen voldoen hiermee ruim aan de eisen van RDW en BOVAG die EN 14450/S2 vragen.

Sloten

Standaard geleverd met dubbelbaard sleutelslot. Optioneel leverbaar met elektronisch cijferslot. Zie Opties/Accessoires.

Verankering

Voorbereid voor vloer- en muurverankering. Bij verankering op een sokkel dient de kluis ook in de muur verankerd te worden.

Meerprijs (aparte) sokkel. Zie Opties/Accessoires.

Hakenlijsten DRS Prisma I Keysafe

Standaard uitgerust met hakenlijsten met 8/10 haken, ideaal voor het ophangen van cilindersleutels.

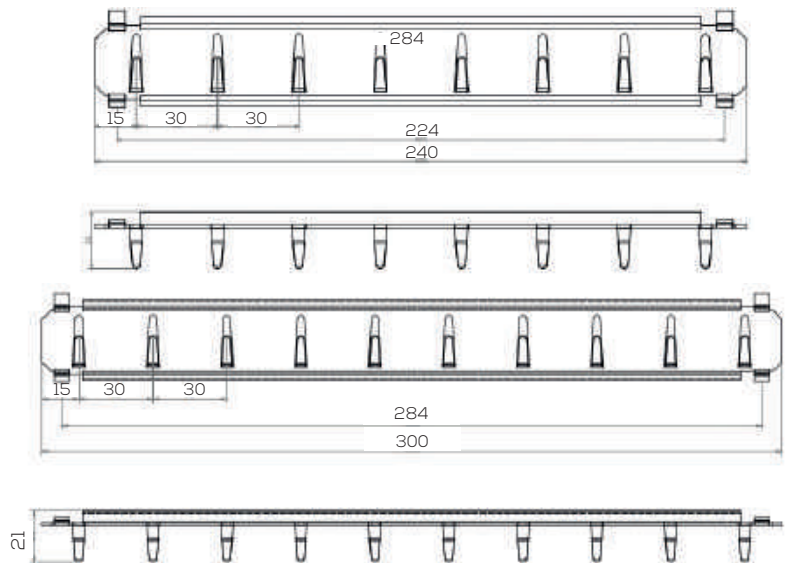
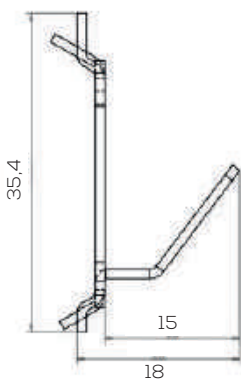

Hakenlijsten DRS Prisma I Keysafe XL

Standaard uitgerust met hakenlijsten met 6 brede haken, ideaal voor autosleutels.

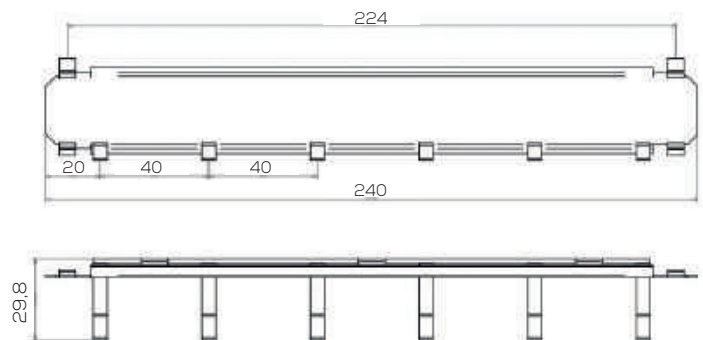
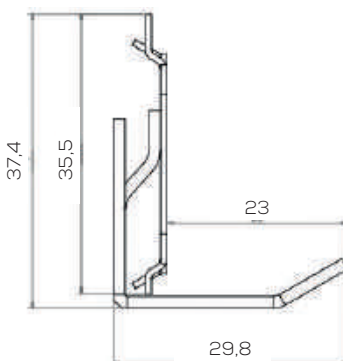

DRS Prisma I Keysafe



DRS Prisma I Keysafe 560



DRS Prisma I Keysafe 1040



DRS Prisma I Keysafe 600 L



Brandwerendheid
DIN 4102

Niet getest, biedt een eerste bescherming bij brand



Inbraakwerendheid
EN 1143-1 Klasse I

Waardeberging

contant: € 10.000

kostbaarheden: € 20.000



Artikel Nr.	Model	Buitenmaat (hxbxd) in mm	Gewicht in kg	Aantal haken	Legbord
615700101	DRS Prisma I Keysafe 64	400 x 400 x 270	42	64	-
615700201	DRS Prisma I Keysafe 160	400 x 420 x 420	67	160	-
615700401	DRS Prisma I Keysafe 280	500 x 500 x 420	88	280	-
615700601	DRS Prisma I Keysafe 440	650 x 500 x 420	107	440	-
615700701	DRS Prisma I Keysafe 280 L	650 x 500 x 420	102	280	1
615701001	DRS Prisma I Keysafe 440 L	800 x 500 x 420	122	440	1
615701101	DRS Prisma I Keysafe 600	800 x 500 x 420	130	600	-
615701201	DRS Prisma I Keysafe 720	1000 x 500 x 420	159	720	-
615701501	DRS Prisma I Keysafe 600 L	1000 x 500 x 420	150	600	1
615701601	DRS Prisma I Keysafe 880	1150 x 500 x 420	179	880	-
615701901	DRS Prisma I Keysafe 560 L	1150 x 500 x 420	169	560	1
615702101	DRS Prisma I Keysafe 880 L	1300 x 500 x 420	194	880	1
615702501	DRS Prisma I Keysafe 1040	1300 x 500 x 420	202	1040	-

Artikel Nr.	Model	Buitenmaat (hxbxd) in mm	Gewicht in kg	Aantal haken	Legbord
615700301	DRS Prisma I Keysafe XL 72	400 x 420 x 420	67	72	-
615700501	DRS Prisma I Keysafe XL 144	500 x 500 x 420	88	144	-
615700801	DRS Prisma I Keysafe XL 192	650 x 500 x 420	107	192	-
615700861	DRS Prisma I Keysafe XL 288	1000 x 500 x 420	159	288	-
615700881	DRS Prisma I Keysafe XL 384	1150 x 500 x 420	179	384	-

Artikel Nr.	Opties/Accessoires
680105100	Sokkel voor DRS Prisma I Keysafe 100mm hoog
680105300	Sokkel voor DRS Prisma I Keysafe 300mm hoog
680105500	Sokkel voor DRS Prisma I Keysafe 500mm hoog
68005800	Sokkel voor DRS Prisma I Keysafe 800mm hoog
905002200	Elektronisch cijferslot S&G Titan i.p.v. dubbelbaard sleutelslot

Sleutelberging Sleutelkluisen

Keysafe GCE



Keysafe GCE 48

De Keysafe GCE is een zeer praktisch ingerichte sleutelkluis geschikt voor het opbergen van losse sleutels en sleutelbossen dankzij de extra grote sleutelhaken.

- Biedt bescherming tegen inbraak
- Voldoet aan de eisen van RDW en BOVAG
- Alle modellen voorzien van grote haken, ideaal voor de berging van sleutelbossen
- Model 87 voorzien van een binnencompartment in de deur met haken, geblokkeerd door magneet
- Voorzien van een elektronisch cijferslot met nood sleutelslot (2 sleutels meegeleverd)
- Voorbereid voor muurverankering
- Kleur: zwart



Brandwerendheid

Dit product heeft geen brandwerende eigenschappen.



Inbraakwerendheid

EN 14 450 Security Level 2

Waardeberging

contant: € 5.000

kostbaarheden: € 9.000



Artikel Nr.	Model	Buitenmaat (hxbxd) in mm	Gewicht in kg	Aantal haken
131040101	GCE 28	350 x 470 x 150	38	28
131040201	GCE 48	490 x 430 x 150	44	48
131040301	GCE 87	490 x 430 x 180	47	87

Sleutelkluis Technomax



Sleutelkluis Technomax CE 92

Met deze stijlvolle sleutelkluisen van Technomax kunt u uw sleutels veilig en geordend opbergen. Hierdoor zijn uw sleutels goed beschermd en heeft u altijd een goed overzicht van de sleutels die in omloop zijn.

- Biedt bescherming tegen inbraak
- Geschikt voor berging van sleutels
- Model CK is voorzien van een dubbelbaard sleutelslot (2 sleutels meegeleverd)
- Model CE is voorzien van een vrij instelbaar elektronisch cijferslot en nood sleutelslot (2 sleutels meegeleverd)
- Model CE 92 heeft extra grote haken
- Voorbereid voor muurverankering
- Kleur: donkergrijs

Artikel Nr.	Model	Buitenmaat (hxbxd) in mm	Gewicht in kg	Aantal haken
131000601	CK 40	470 x 360 x 140	25	40
131000701	CK 120	470 x 360 x 140	27	120
131000681	CE 40	470 x 360 x 140	25	40
131000881	CE 92	470 x 360 x 180	30	92
131000781	CE 120	470 x 360 x 140	27	120

DRS Vector Combi Keysafe



DRS Vector Combi Keysafe

De DRS Vector Combi Keysafe is een combinatie van een sleutelkluis en een kluis voor het opbergen van waardevolle spullen. De kluis heeft 2 compartimenten: het bovenste compartiment is geschikt voor het veilig en geordend opbergen van uw sleutels en het onderste compartiment is geschikt voor het veilig opbergen van autodocumenten en andere kostbaarheden.

- Biedt bescherming tegen inbraak
- Combinatie van de S2 Keysafe en de S2 privékluis
- Bovenste compartiment geschikt voor de berging van 200 sleutels, onderste compartiment voor berging van kostbaarheden zoals kentekenbewijzen
- Voldoet aan de eisen van het RDW en de BOVAG
- Binnenmaten onderste compartiment (hxbxd): 500 x 380 x 332 mm
- Beide deuren voorzien van elektronisch cijferslot
- Voorbereid voor vloer- en muurverankering
- Kleur: RAL 9006 (grijs)



Brandwerendheid

DIN 4102

Niet getest, biedt een eerste bescherming bij brand



Inbraakwerendheid

EN 14 450 Security level 2

Waardeberging

contant: € 5.000

kostbaarheden: € 9.000



Artikel Nr.	Model	Buitenmaat (hxbxd) in mm	Gewicht in kg	Aantal legborden	Aantal haken
131003985	DRS Vector Combi Keysafe	1200 x 450 x 420	151	1	200

Sleutelafstortkluizen PTA



Sleutel afstortkluis PTA

Handig afstortstelsysteem speciaal ontwikkeld voor het afstorten van sleutels en sleutelbossen buiten openingstijden. De inwerpopening wordt aan de buitengevel geplaatst, de schacht wordt door de muur gemonteerd en de kluis wordt aan de binnenzijde geplaatst. Binnenzijde van de kluis is uitgerust met een antihengelsysteem.

- Afstortstelsysteem voor sleutels en sleutelbossen
- Voorzien van een dubbelbaard sleutelslot (2 sleutels meegeleverd)
- Afmetingen schacht 200 x 80 mm, verstelbaar in de lengte van 150 tot 240 mm
- De schacht is afsluitbaar d.m.v. sleutelslot
- Voorbereid voor vloer- en muurverankering
- Kleur: RAL 7035, grijs









Artikel Nr.	Model	Buitenmaat (hxbxd) in mm	Binnenmaat (hxbxd) in mm	Gewicht in kg	Inhoud in l
131000401	PTA 3	605 X 450 X 380	531 X 353 X 292	5,2	53
131000501	PTA 4	805 X 425 X 380	731 X 353 X 292	66	73

Artikel Nr.	Opties/Accessoires
905002200	Elektronisch cijferslot S&G Titan i.p.v. dubbelbaard sleutelslot

Key Security Box



De Key Security Box is een handig afstortstelsysteem voor sleutels en sleutelbossen, geschikt om buiten op te hangen. De sleutels kunnen eenvoudig afgestort worden waarna de sleutels veilig opgeborgen zijn in de Key Security Box.

-  Afstortstelsysteem voor sleutels en sleutelbossen
-  Geschikt voor autoverhuurbedrijven, garages, vakantieparken, enz.
-  Model KSB 101 t.b.v. muurverankering, trommel links
-  Model KSB 102 t.b.v. muurverankering, trommel rechts
-  Model KSB 103 t.b.v. verankering aan console, trommel links of rechts naar keuze
-  Model KSB 107 muur doorvoer uitvoering
-  Voorzien van een dubbelbaard sleutelslot (2 sleutels meegeleverd)
-  Kleur: grijs

KSB 102

Artikel Nr.	Model	Buitenmaat (hxbxd) in mm	Binnenmaat (hxbxd) in mm	Gewicht in kg	Inhoud in liter
131080221	KSB 101	395 x 215 x 215	328 x 199 x 162	20	11
131080321	KSB 102	395 x 215 x 215	328 x 199 x 162	20	11
131080121	KSB 103	395 x 215 x 215	328 x 199 x 162	20	11
131080501	KSB 107	510 x 220 x 177	505 x 215 x 173	23	19

Artikel Nr.	Opties/Accessoires
135000100	Console KSB 005
135000220	Console KSB 106



KSB 101

Ten behoeve van muurverankering, Trommel links.



KSB 102

Ten behoeve van muurverankering, Trommel rechts



KSB 005

Console, wordt in de grond verankerd met beton.
 - Hoogte 1500 mm
 - Breedte 100 mm
 - Diepte 100 mm



KSB 103

Ten behoeve van verankering aan een console, trommel links



KSB 107

Muur doorvoer uitvoering



KSB 106

Console, wordt op een betonnen vloer verankerd.
 - Hoogte 600 mm
 - Breedte 215 mm
 - Diepte 215 mm

Voorbeelden van klantspecifiek ontworpen sleutelkluisen



Eurosafe met 600 grote haken en afsluitbaar binnenvak

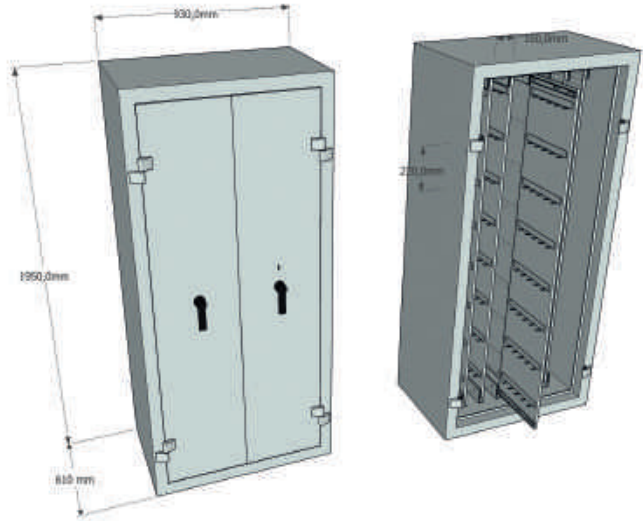

Eurosafe met 288 grote haken

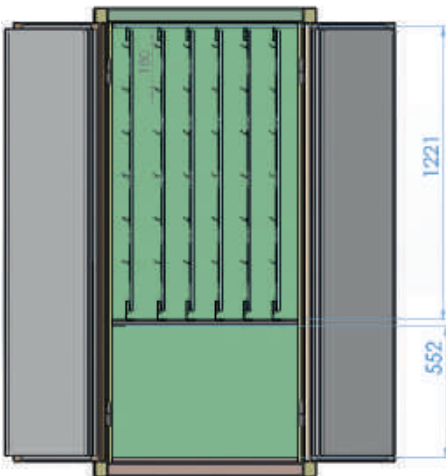

Eurosafe met 216 grote haken

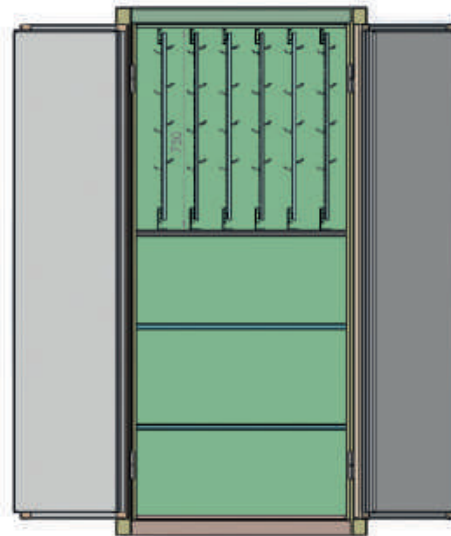

Eurosafe met 288 haken voor autosleutels

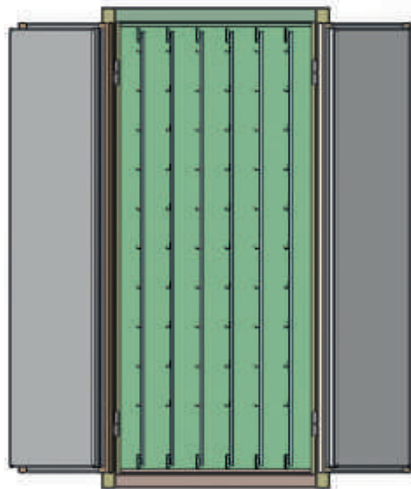

Eurosafe met 600 haken voor autosleutels

Master Lock

Select Access



ML5400



ML5403

Master Lock Select Access

Met de producten van Master Lock is het verstoppertje van sleutels onder de deurmat of bloempot verleden tijd. De serie Select Access is speciaal ontworpen om sleutels te beschermen en te delen met de personen waarmee u dat wilt. Select Access is ideaal om sleutels te delen met:

- Kinderen die uit school komen
- De oppas of de werkster
- Vrienden of familie met wie u een tweede huis wilt delen
- Medewerkers van de thuiszorg
- Werklui die klusjes komen doen in het huis

Select Access is ook erg handig voor professionele toepassingen zoals:

- Toegang tot kantoren
- Verhuur of verkoop van onroerend goed
- Hotels
- Bed & Breakfast
- Verzorgingstehuizen
- Toegang tot een bouwplaats, werkplaats of voorraadruimte



ML5401



ML5423

De Select Access sleutelkastjes zijn voorbereid voor muurverankering en verkrijgbaar in de kleur grijs/zwart.



ML5415



ML5425



ML5426



ML5481

Artikel Nr.	Model	Buitenmaat (hxbxd) in mm	Binnenmaat (hxbxd) in mm	Gewicht in kg
131009901	ML5400	101 x 90 x 40	78 x 68 x 34	1
131009902	ML5401	118 x 83 x 34	91 x 64 x 28	1
131009903	ML5403	146 x 105 x 51	117 x 79 x 42	1
131009910	ML5415	135 x 105 x 45	96 x 64 x 35	1
131009911	ML5423	117 x 79 x 52	85 x 61 x 12	1
131009912	ML5425	126 x 72 x 52	106 x 60 x 25	1
131009926	ML5426	173 x 103 x 75	130 x 66 x 22	3
131009931	ML5481	136 x 76 x 56	87 x 61 x 43	1,5

Master Lock Bluetooth

Met de Master Lock Select Access - Bluetooth producten heeft u altijd de code op zak. Zowel de sleutelkluis als de hangsloten kunnen via bluetooth met de bijbehorende app ontgrendeld worden. De beheerder kan via de app zelf bepalen welke personen toegang hebben tot het slot.

Diverse modellen

De Master Lock 5441 is een aan de muur gemonteerde sleutelkluis met een 83 mm brede metalen behuizing, gebouwd voor duurzaamheid. De ML 4400 en ML 4401 zijn robuuste hangsloten in twee verschillende formaten. De ML 4401 en ML 5441 geschikt zijn voor gebruik buitenshuis.

Met de vernieuwde versie kan de beheerder kiezen tussen de app voor particulieren (Vault Home) of de zakelijke variant (Enterprise). Uiteraard bestaat er ook nog de mogelijkheid om het slot te openen via een (optioneel tijdelijke) handmatige combinatiecode.

Particulieren (Vault Home)

De Vault Home app is geschikt voor het gebruik door particulieren zoals bijvoorbeeld families, de oppas of een Air B&B. De beheerder kan maximaal 10 gasten uitnodigen om gebruik te maken van dit slot en tot 10 sloten beheren vanuit de app. De beheerder kan tot 90 dagen terugkijken in het logboek waarin wordt bijgehouden wie er wanneer welk slot heeft gebruikt.

Zakelijk (Enterprise)

Voor zakelijke doeleinden waarbij een grotere hoeveelheid sloten beheerd dient te worden is het prettiger om gebruik te maken van de Enterprise software. Via de Enterprise software krijgt de beheerder toegang tot het webbased portaal waarin een ongelimiteerd aantal sloten en beheerders toegevoegd kan worden. De gebruikers van de sloten krijgen per mail een uitnodiging toegestuurd om zich aan te melden via de app, waarna ze met het bluetooth signaal vanuit de app het slot kunnen openen. Ook kan de beheerder via het logboek vanaf het moment van aanschaf bekijken wie er wanneer welk slot heeft gebruikt.



ML4400
Voor binnen



ML4401
Voor binnen en buiten



ML5441
Voor binnen en buiten

Artikel Nr.	Model	Buitenmaat (hxbxd) in mm	Breedte behuizing in mm	Beugelbreedte in mm	Beugelhoogte in mm	Beugelopening in mm
131009942	ML4400	-	47	7	22	20
131009943	ML4401	-	56	9	51	23
131009945	ML5441	127 x 83 x 59	-	-	-	-

Keysafe

Keysafe

Sleutelkluisen in RVS, uiterst handig om sleutels door te geven aan wisselende personengroepen zoals huurders van vakantiewoningen, werklui, autoverhuur, thuisverpleging, conciërges, burens, kantoormedewerkers, brandweer enz.

RVS Keysafe SKG***



RVS Keysafe SKG ***

- Zeer stevige SKG*** gekeurde opbouwkluis geschikt voor buitengebruik
- Voorbereid voor plaatsen halve europrofielcilinder (17mm / 0-30mm)
- Cilinder niet meegeleverd (losse of passend in een sluitsysteem, bv. brandweer)
- Materiaal : hoogwaardig RVS, wanddikte 7 mm
- Met 2 sleutelhaken
- Voorbereid voor muurverankering

Artikel Nr.	Model	Buitenmaten (hxbxd) in mm	Gewicht in kg	Aantal haken
141006602	RVS Keysafe SKG***	110 x 89 x 59	1,8	2

RVS Keysafe 179 E



RVS Keysafe 179 E

- Geschikt voor buitengebruik
- Met elektronisch slot met gebruikerscode (4 cijfers) en mastercode (8 cijfers)
- Tweepuntssluiting voor een veilige bewaring
- Materiaal : hoogwaardig RVS, wanddikte 3 mm
- Met 3 sleutelhaken
- Voorbereid voor muurverankering
- Met vast legplateau in het midden

Artikel Nr.	Model	Buitenmaat (hxbxd) in mm	Gewicht in kg
141007181	RVS Keysafe 179E	179 x 138 x 89	1,8

RVS Keysafe 74 M



RVS Keysafe 74 M

- Geschikt voor buitengebruik
- Met mechanisch 4-cijferig codeslot met nood sleutel
- Materiaal : hoogwaardig RVS, wanddikte 3 mm
- Voorbereid voor muurverankering

Artikel Nr.	Model	Buitenmaat (hxbxd) in mm	Gewicht in kg
141007572	RVS Keysafe 74M	74 x 129 x 87	1,2

Sleutelbuis voorbereid voor halve europa profielcilinder



Sleutelbuis PZ Light

Sleutelbuizen bedoeld voor het veilig opbergen van sleutels. De sleutelbuis kan eenvoudig geplaatst worden op locaties waar altijd een (nood)sleutel aanwezig dient te zijn.

- Bedoeld voor bevestiging in de muur
- Voorbereid voor halve europa profielcilinder (30 mm – cilinder niet meegeleverd)
- Beveiligde noodsleuteloplossing
- Standaard geleverd met afdekkapje
- Materiaal: RVS (1.4301)
- PZ Light: Maximale lengte van de sleutel: 65 mm, geschikt voor de berging van 1 sleutel
- PZ 70: Maximale lengte van de sleutel: 90 mm, geschikt voor de berging van meerdere sleutels of kaarten.
- Kleur: zilvergrijs

Artikel Nr.	Model	Buitenmaat (hxbxd) in mm	Gewicht in kg
251000300	Sleutelbuis PZ Light	51 x 51 x 135	2
251001600	Sleutelbuis PZ 70	70 x 70 x 185	2

Sleutelbuis met code



Code Sleutelbuis

Sleutelbuizen bedoeld voor het veilig opbergen van sleutels. De sleutelbuis kan eenvoudig geplaatst worden op locaties waar altijd een (nood)sleutel aanwezig dient te zijn.

- Bedoeld voor bevestiging in de muur
- Beveiligde noodsleuteloplossing
- Standaard geleverd met afdekkapje
- Materiaal: RVS (1.4301)
- Maximale lengte van de sleutel: 65 mm, geschikt voor de berging van 1 sleutel
- Voorzien van een omstelbaar mechanisch sleutelslot
- Kleur: zilvergrijs

Artikel Nr.	Model	Buitenmaat (hxbxd) in mm	Gewicht in kg
251000100	Code sleutelbuis	51 x 51 x 147	1

Sleutelbuis met code SKG**



Code Sleutelbuis SKG **

Sleutelbuizen bedoeld voor het veilig opbergen van sleutels. De sleutelbuis kan eenvoudig geplaatst worden op locaties waar altijd een (nood)sleutel aanwezig dient te zijn.

- Bedoeld voor bevestiging in de muur
- Beveiligde noodsleuteloplossing (SKG**)
- Materiaal: RVS (1.4301)
- Maximale lengte van de sleutel: 100 mm, geschikt voor de berging van meerdere sleutels of kaart
- Voorzien van een omstelbaar mechanisch slot
- Kleur: zilvergrijs

Artikel Nr.	Model	Buitenmaat (hxbxd) in mm	Gewicht in kg
251001950	Sleutelbuis met code SKG**	73 x 73 x 172	1



De Raat Intelligent Security

Betreed de toekomst met slimme innovaties die jouw taken moeiteloos digitaliseren en automatiseren. Stel je voor: de receptie in een luxueus hotel, het overhandigen van sleutels bij een high-end autodealer en zelfs het toewijzen van lockers voor al je teamleden – dit alles moeiteloos en efficiënt, zonder menselijke tussenkomst.

7. De Raat Intelligent Security

Creone intelligent sleutel- en lockermanagement	96
Intelligente lockersystemen.....	98

De Raat Intelligent Security

Creone intelligent sleutel- en lockermanagement

Creone: het meest gebruiksvriendelijke intelligente sleutelmanagementsysteem in de Benelux. Met dit systeem ziet men in één oogopslag wie op welk tijdstip welke sleutel of badge heeft meegenomen. De registratie van gebruikers, groepen en sleutels gebeurt snel en eenvoudig. De totale werking van dit systeem, waarin eenvoud van de software en modulerbaarheid van de hardware leidend zijn, kan toegelicht worden via demonstraties op locatie bij de klant of online.



KeyWin6: krachtiger dan ooit in de cloud

Via deze intuïtieve software zijn alle kasten op diverse locaties vanuit één database aan te sturen. KeyWin6 is een verdere ontwikkeling van de meest gebruiksvriendelijke beheertool van de markt voor het beheren van sleutels en waardevolle spullen. Ook biedt het de organisatie de mogelijkheid om diverse beheerders met verschillende rechten te koppelen aan specifieke kasten. Afhankelijk van uw wensen kunt u kiezen tussen de KeyWin6 IoT-cloudservice op basis van IoT-technologie via Microsoft Azure of een lokale software-installatie.

KeyBox Keycontrol: de intelligente sleutelkast

Beslis wie op welk moment toegang heeft tot een sleutel. Belangrijke sleutels verzamelen in de KeyBox waar medewerkers toegang voor krijgen via een code of badge. Vervolgens nemen ze de sleutel(s) mee waarvoor ze de bevoegdheid hebben. Het is mogelijk tijdschema's in te stellen zodat de ene gebruiker bijvoorbeeld overdag een bepaalde sleutel ter beschikking heeft en een andere 's nachts. Ook is het mogelijk om reserveringen te maken waardoor de sleutel alleen voor een bepaald persoon gedurende een bepaalde tijd of periode beschikbaar is. Elke handeling wordt geregistreerd in een logboek, dus ook wanneer de sleutel wordt teruggehangen. Via een gebruiksvriendelijk beheersysteem programmeer je en lees je het logboek uit op je pc, tablet of smartphone. Als extra beveiliging kan het KeyControlstelsysteem ingebouwd worden in een gecertificeerde kluis van De Raat.



KeyRack Keycontrol: zelfde functionaliteit, meer ruimtebesparing

Koppel uw sleutels met de IntelliPin-sleutelhanger en plaats ze in de sleutelstrips van het KeyRack-systeem rechtstreeks op de muur of in een kast. Goed overzicht en volledige controle over uw sleutels kan niet eenvoudiger. Met KeyRack kan intelligente sleutelopslag eenvoudig uitgebreid worden. Maximaal overzicht direct op de muur of maximale zekerheid in een veiligheidskast – de keuze is aan de beheerder.



De Raat Intelligent Security

Creone intelligent sleutel- en lockermanagement



ValueBox: beheer van waardevolle spullen

Voor het opbergen van belangrijke documenten, medicijnen (in rust- en ziekenhuizen), persoonlijke bezittingen, enz. is de ValueBox de meest aangewezen oplossing. Er bestaat de mogelijkheid om je spullen in afzonderlijke compartimenten op te slaan en te bepalen welke personen toegang krijgen tot deze specifieke zaken. De beheerder kan ook in dit systeem in het logboek nagaan wie welke deur op welk tijdstip heeft geopend. De ValueBox is een uitermate gebruiksvriendelijke en overzichtelijke beveiligingsoplossing.

KeyBox Basic & System: de vereenvoudigde versie

Het programmeren van de kasten gebeurt op de kast bij de Basic modellen. De System serie beschikt bovendien over een display en de mogelijkheid tot het uitlezen van het logboek. De KeyBox is de vereenvoudigde en budgetvriendelijke variant van de KeyBox Keycontrol. De sleutelkasten zijn verkrijgbaar in verschillende modellen met sleutelhaken of kleine vakken.



De Raat Intelligent Security

Intelligente lockersystemen

De kasten van De Raat in combinatie met slimme software en sturing van intelligente sloten levert een geautomatiseerd lockersysteem op.

Er wordt bespaard op operationele kosten. Het lockersysteem wordt daarmee een vast verdienmodel binnen de organisatie. Daarbij levert het systeem meer gebruiksgemak en uitgebreid overzicht van lockergebruik, transacties en inkomsten op.

Flexibiliteit, connectiviteit en betrouwbaarheid zijn de sleutelwoorden. Het is mogelijk om functionaliteit van onder andere de registratie van personen, authenticatie van toegangssystemen, verhuur van gereedschappen, bezorging van pakketten en producten modulair te combineren. Wij richten een systeem in dat optimaal bij uw bedrijfsvoering past en blijft passen.

Flexible & connected

Onze app is zeer gebruiksvriendelijk en biedt de gebruiker een continue toegang tot hun eigendommen. Daarnaast kan men vooraf een locker reserveren zodat de doorstroom bij de lockers snel en efficiënt verloopt. Door de diverse toegangsmogelijkheden (pincode, QR-code, RFID, fingerprint of het gebruik van de mobiele Blinkaspace app) is onze Locker Management Software in vrijwel iedere situatie toepasbaar.



Betrouwbaar

De Raat staat al jaren lang garant voor solide en sterke lockers en kluisen in diverse veiligheidsgradaties. De lockers kunnen worden voorzien van temperatuur- of rookdetectie. Voor de software zijn zwaar beveiligde servers met hoge beschikbaarheid ingeregeld die zorgen voor een optimaal en veilig gebruik van het lockersysteem. Met onze stevige kasten in combinatie met de Blinkaspace software is de gebruiker verzekerd van zeer veilige opslag van eigendommen.

Bij het intelligente lockermanagementsysteem kun je denken aan de volgende functionaliteiten:

- Persoonlijke lockers voor vast of flexibel gebruik (scholen, kantoren, kleedkamers)
- Productuitgifte (laptops, gereedschappen, PDA's, sleutels)
- Drop-off (post/pakketdiensten)
- Verhuurlockers (evenementenlocaties, vliegvelden, stations)
- Vending (verhuur/verkoop zorghulpmiddelen, medicijnen, levensmiddelen, bloemen)



Persoonlijke lockers



Veilig opbergen van de persoonlijke eigendommen van vast en flexibel personeel. Flexibel gebruik van personeelslockers resulteert in ruimte- en kostenbesparing.

- Veilig opbergen van personeelseigendommen
- In overeenstemming met AVG. Persoonsgegevens worden alleen uitgewisseld indien dit echt noodzakelijk is
- Het lockermanagementsysteem kan worden gekoppeld met toegangscontrole- en planningssystemen
- Optioneel te voorzien van oplaadmogelijkheid voor o.a. laptops, telefoons, etc.
- Optioneel te koppelen met een schoonmaakrooster om hygiëne te garanderen

Productuitgiftelockers

Optimale controle over kostbare bedrijfsmiddelen. Werknemers voelen zich verantwoordelijk voor het geleende product. De praktijk heeft uitgewezen dat minder materiaal zoek of beschadigd raakt.

Door onze lockersystemen te voorzien van de productuitgiftemodule is de beheerder in staat om 24/7:

- zonder tussenkomst van derden het personeel te voorzien van gereedschappen, logistieke middelen en bedrijfskleding
- tijdregistratie bij te houden: bij uitgifte worden de werkzaamheden geregistreerd
- foutloos middelen uit te lenen en terug te nemen
- met minder apparatuur meer mensen te bedienen
- bedrijfsmiddelen in optimale conditie te houden (opgeladen, gekalibreerd, gerepareerd enz.)



Verhuurlockers



In theaters, stations of attractieparken je spullen veilig op kunnen bergen en direct af kunnen rekenen. Een goede dienstverlening voor de bezoeker en tegelijkertijd een verdienmodel voor de exploitant.

- Bagagelockers als verdienmodel
- Bij aankoop van een ticket tegelijk een locker reserveren
- Volledig cashless lockersysteem door koppeling met pin en online digitale betaalsystemen
- Vooraf snel claimen van een locker via app en/of QR-code
- Uitgebreide overzichten van lockergebruik en transacties

Berging gevaarlijke stoffen

Veiligheid dient voorop te staan. Met de verschillende veiligheidsproducten probeert De Raat haar steentje bij te dragen aan een veiligere samenleving.



7. Berging gevaarlijke stoffen

Veiligheids- en bergingskasten

Veiligheidskasten - 90 minuten	102
Berging radioactieve stoffen.....	104
Opbergkasten CS103 en CS106.....	105
Draagbare veiligheidsbox.....	105
Berging gas- en zuurstofflessen.....	106
Berging gas- en zuurstofflessen PAN ..	107
Berging gas- en zuurstofflessen PBOX..	107
Berging voor bestrijdingsmiddelen.....	108
Accessoires.....	109

Berging gevaarlijke stoffen

Veiligheidskasten

Veiligheidskasten - 90 minuten

Volgens PGS, de Publicatiereeks Gevaarlijke Stoffen, moet ontvlambare producten veilig opgeborgen worden in een brandwerende kast volgens EN 14470-1.



De norm EN 14470-1 geeft aan dat de kast brandwerend getest is. Er zijn verschillende types beschikbaar: type 15, 30, 60 en 90. Het type verwijst naar het aantal minuten voordat de binnenkant van de kast bij brand een temperatuur bereikt van 200°C en geeft daarmee ook de tijd aan die werknemers hebben om de ruimte te verlaten.

De PGS 15 bevat voorschriften waaraan voldaan moet worden bij het (tijdelijk) opslaan van gevaarlijke stoffen. Deze voorschriften zijn gebaseerd op de Wet Milieubeheer en de Arbowet en zorgen ervoor dat de opslag van gevaarlijke stoffen veilig gebeurt en dat zowel werknemers als het milieu beschermd worden.

- 90 minuten brandwerend getest volgens EN 14470-1 en EN 16121
- Voldoet aan PGS 15
- Voorzien van 1 cilinderslot per deur (2 sleutels per slot)
- Met geïsoleerde, thermisch uitzettende dichtingen van 30 mm voor een perfecte afsluiting in geval van een gevaarlijke situatie
- Luchttoevoer en -afvoer via leidingen met gecertificeerde brandwerende kleppen volgens DIN 4102-6 die sluiten wanneer de temperatuur boven 70 °C stijgt
- Vorbereid voor aansluiting op een ventilatiesysteem (ventilatiesysteem optioneel leverbaar)
- Automatisch sluit- en vergrendelingsysteem bij een omgevingstemperatuur hoger dan 50 °C
- 4 stelpoten voor waterpasplaatsing
- Opvanglegborden en 1 bodemopvangbak
- ISO 3864: signalisatiepictogram
- Kleur: RAL 7035, grijs



Brandwerendheid
EN 14470-1 Type 90
90 minuten brandwerend getest



Inbraakwerendheid
Dit product is niet inbraakwerend gecertificeerd.



Artikel Nr.	Model	Buitenmaat (hxbxd) in mm	Binnenmaat (hxbxd) in mm	Gewicht in kg	Inhoud in l	Aantal legborden
CSF239BACMY11	Veiligheidskast CSF239	1950 x 600 x 595	1540 x 496 x 446	209	341	4
CSF232BACMY11	Veiligheidskast CSF232	1950 x 1200 x 600	1540 x 1095 x 446	349	752	4

Veiligheidskasten - 90 minuten



Brandwerendheid
EN 14470-1 Type 90
90 minuten brandwerend getest



Inbraakwerendheid
Dit product is niet inbraakwerend
gecertificeerd.



Rechtsdraaiend

Artikel Nr.	Model	Buitenmaat (hxbxd) in mm	Binnenmaat (hxbxd) in mm	Gewicht in kg	Inhoud in l	Aantal legborden
CSF605D	Veiligheidskast CSF605D	620 x 495 x 520	493 x 383 x 349	73	66	0
CSF606D	Veiligheidskast CSF606D	620 x 595 x 520	493 x 483 x 349	82	83	0
CSF705D	Veiligheidskast CSF705D	720 x 495 x 520	593 x 383 x 349	78	79	0
CSF706D	Veiligheidskast CSF706D	720 x 595 x 520	593 x 483 x 349	87	100	0



Linksdraaiend

Artikel Nr.	Model	Buitenmaat (hxbxd) in mm	Binnenmaat (hxbxd) in mm	Gewicht in kg	Inhoud in l	Aantal legborden
CSF605S	Veiligheidskast CSF605S	620 x 495 x 520	493 x 383 x 349	73	66	0
CSF606S	Veiligheidskast CSF606S	620 x 595 x 520	493 x 483 x 349	82	83	0
CSF705S	Veiligheidskast CSF705S	720 x 495 x 520	593 x 383 x 349	78	79	0
CSF706S	Veiligheidskast CSF706S	720 x 595 x 520	593 x 483 x 349	87	100	0



Lade

Artikel Nr.	Model	Buitenmaat (hxbxd) in mm	Binnenmaat (hxbxd) in mm	Gewicht in kg	Inhoud in l	Aantal legborden
CSF605C	Veiligheidskast CSF605C	620 x 495 x 520	493 x 383 x 349	73	66	0
CSF606C	Veiligheidskast CSF606C	620 x 595 x 520	493 x 483 x 349	82	83	0
CSF705C	Veiligheidskast CSF705C	720 x 495 x 520	593 x 383 x 349	78	79	0
CSF706C	Veiligheidskast CSF706C	720 x 595 x 520	593 x 483 x 349	87	100	0



Dubbeldeurs

Artikel Nr.	Model	Buitenmaat (hxbxd) in mm	Binnenmaat (hxbxd) in mm	Gewicht in kg	Inhoud in l	Aantal legborden
CSF609	Veiligheidskast CSF609	620 x 890 X 520	493 x 778 x 349	105	134	0
CSF610	Veiligheidskast CSF610	620 x 990 X 520	493 x 878 x 349	118	151	0
CSF611	Veiligheidskast CSF611	620 x 1090 X 520	493 x 978 x 349	134	168	0
CSF709	Veiligheidskast CSF709	720 x 890 X 520	593 x 778 x 349	110	161	0
CSF710	Veiligheidskast CSF710	720 x 990 X 520	593 x 878 x 349	125	182	0
CSF711	Veiligheidskast CSF711	720 x 1090 X 520	593 x 978 x 349	139	202	0



Lade

Artikel Nr.	Model	Buitenmaat (hxbxd) in mm	Binnenmaat (hxbxd) in mm	Gewicht in kg	Inhoud in l	Aantal legborden
CSF609C	Veiligheidskast CSF609C	620 x 890 X 520	493 x 778 x 349	105	134	0
CSF610C	Veiligheidskast CSF610C	620 x 990 X 520	493 x 878 x 349	118	151	0
CSF611C	Veiligheidskast CSF611C	620 x 1090 X 520	493 x 978 x 349	134	168	0
CSF709C	Veiligheidskast CSF709C	720 x 890 X 520	593 x 778 x 349	110	161	0
CSF710C	Veiligheidskast CSF710C	720 x 990 X 520	593 x 878 x 349	125	182	0
CSF711C	Veiligheidskast CSF711C	720 x 1090 X 520	593 x 978 x 349	139	202	0

Berging gevaarlijke stoffen

Veiligheidskasten

Berging radioactieve stoffen - 90 minuten en 30 minuten

Veiligheidskasten voor het veilig opbergen van radioactieve stoffen. De veiligheidskasten bieden een betrouwbare en hoogwaardige oplossing om de veiligheid van personeel en omgeving te waarborgen.

Radioactief materiaal moet veilig opgeborgen worden. De Raat veiligheidskasten zijn brandwerend getest volgens de norm EN 14470-1 type 90 (90 minuten). Hiermee zijn ze bestand tegen brand en dragen ze bij aan het verminderen van risico's in geval van een noodsituatie.

De veiligheidskasten zijn gemaakt van elektrolytisch verzinkt rvs, voorzien van een laag lood die kan variëren van 2 of 5 mm.

De deur sluit automatisch als de temperatuur 50°C of hoger wordt. De ventilatiegaten met gecertificeerde brandkleppen sluiten automatisch wanneer de temperatuur boven de 70°C stijgt.

- 90 minuten brandwerend getest volgens EN 14470-1 type 90
- De kast is gemaakt van rvs type AISI304
- Voorzien van een cilinderslot (2 sleutels meegeleverd)
- Met geïsoleerde, thermisch uitzettende dichtingen van 30 mm die een perfecte afsluiting verzekeren volgens EN 14470-1 in noodsituaties
- Inwendig afgewerkt met melamine en 2 of 5 mm loodpanelen
- Voorzien van 3 legborden en 1 opvangbak met rooster
- Voorzien van waarschuwingsstickers volgens ISO 3864



Brandwerendheid
EN 14470-1 Type 90
90 minuten brandwerend getest



Inbraakwerendheid
Dit product is niet inbraakwerend gecertificeerd.

Artikel Nr.	Model	Buitenmaat (hxbxd) in mm	Binnenmaat (hxbxd) in mm	Gewicht in kg	Inhoud in l	Aantal legborden
CSF239XMY	Veiligheidskast CSF239XMY (2mm PB)	1950 x 600 x 595	1540 x 490 x 440	350	332	3
CSF239XMY11/5	Veiligheidskast CSF239XMY (5mm PB)	1950 x 600 x 595	1540 x 490 x 440	350	332	3



Brandwerendheid
EN 14470-1 Type 30
30 minuten brandwerend getest



Inbraakwerendheid
Dit product is niet inbraakwerend gecertificeerd.

Artikel Nr.	Model	Buitenmaat (hxbxd) in mm	Binnenmaat (hxbxd) in mm	Gewicht in kg	Inhoud in l	Aantal legborden
CSF606XMY	Veiligheidskast CSF606XMY (2mm PB)	700 x 595 x 600	510 x 490 x 440	150	110	0
CSF606XMY11/5	Veiligheidskast CSF606XMY (5mm PB)	700 x 595 x 600	510 x 490 x 440	150	110	0
CSF500X	Veiligheidskast CSF500X (2mm PB)	400 x 340 x 340	265 x 200 x 200	45	11	0
CSF500X/5	Veiligheidskast CSF500X/5 (5mm PB)	400 x 340 x 340	265 x 200 x 200	45	11	0

Opbergkasten CS103 en CS106

Chemotherapeutische producten, ook wel cytostatica genoemd, zijn medicijnen die worden gebruikt bij de behandeling tegen tumorcellen. Sommige van de medicijnen kunnen schadelijk zijn omdat ze kanker kunnen veroorzaken of vruchtbaarheidsproblemen kunnen veroorzaken. Het veilig opbergen is niet alleen belangrijk voor de patiënt maar ook voor het personeel dat ermee werkt. Met de opbergkasten CS103 of CS106 worden de medicijnen veilig bewaard.

- Volledig gemaakt van elektrolytisch verzinkte platen
- De buitenzijde is afgewerkt met een zuurbestendig epoxyhars 90 microns
- CS103H en CS106H met dichte deuren
- CS103GH en CS106GH met glazen deuren
- Voorzien van 3 rvs legborden
- Beschermingsgraad: IP44 volgens ENEL-IEC
- Standaard ventilatie-unit
- Deeltjesfilter HEPA H14 gemaakt van glazen microvezel met MPPS 99,995%
- Voorzien van een koolfilter tegen zuren
- Voorzien van waarschuwingspictogrammen volgen ISO 3864



Artikel Nr.	Model	Buitenmaat (hxbxd) in mm	Binnenmaat (hxbxd) in mm	Gewicht in kg	Inhoud in l	Aantal legborden
CS103H	Opbergkast CS103H	1900 x 600 x 600	1500 x 550 x 550	93	454	3
CS103GH	Opbergkast CS103GH	1900 x 600 x 600	1500 x 550 x 550	95	891	3
CS106H	Opbergkast CS106H	1900 x 1080 x 600	1500 x 1080 x 550	130	454	3
CS106GH	Opbergkast CS106GH	1900 x 1080 x 600	1500 x 1080 x 550	133	891	3

Draagbare veiligheidsbox

Ontdek onze draagbare veiligheidsbox, gecertificeerd volgens EN 14470-1 Type 30 (30 minuten brandwerend), voor betrouwbare brandveiligheid onderweg.

- Brandwerend volgens EN 14470-1 (type 30)
- Deksel sluit automatisch bij 50°C of hoger
- Voorzien van zijhendels
- Sleutelslot (2 sleutels meegeleverd)
- Voorzien van waarschuwingsstickers volgens de ISO 3864
- Ruimte voor 4 x 1 liter flessen of 1 flacon voor 5 liter



Brandwerendheid
EN 14470-1 Type 30
30 minuten brandwerend getest



Inbraakwerendheid
Dit product is niet inbraakwerend gecertificeerd.

Artikel Nr.	Model	Buitenmaat (hxbxd) in mm	Binnenmaat (hxbxd) in mm	Gewicht in kg	Inhoud in l	Aantal legborden
CSF500	Veiligheidskast CSF500	400 x 340 x 340	265 x 200 x 200	18	10	0

Berging gevaarlijke stoffen

Veiligheidskasten

Berging gas- en zuurstofflessen - 30 minuten en 60 minuten (type 30 en type 60)

Gas- of zuurstofflessen dienen veilig opgeborgen te worden. Voor de opslag van deze flessen heeft De Raat Security Products zowel voor binnen als buiten een passende oplossing.



Veiligheidskasten - EN 14470-2 30 minuten

Onze brandwerende veiligheidskasten volgens EN 14470-2 bieden een uitzonderlijk hoog niveau van brandveiligheid. De veiligheidskasten zijn ontworpen om zuurstofflessen en gasflessen te beschermen gedurende 30 minuten bij brand. Dankzij geavanceerde technologieën en duurzame materialen blijven de cilinders veilig opgeborgen, zelfs in een noodgeval.

Veiligheidskasten - EN 14470-2 60 minuten

Voor situaties waarin een hoger niveau van brandbeveiliging vereist is, kiest u voor een veiligheidskast met een brandwerendheid van 60 minuten volgens EN 14470-2. Deze veiligheidskasten bieden een extra half uur bescherming bij brand en zijn een prima keuze voor omgevingen waar veiligheid en naleving van regelgeving van het grootste belang is.

- B60G30 en B120G30 zijn brandwerend volgens EN 14470-2 (type 30)
B60G60 is brandwerend volgens EN 14470-2 (type 60)
- De deur(en) sluiten automatisch bij een temperatuur van 50°C of hoger
- De ventilatiegaten sluiten automatisch bij een temperatuur van 70°C of hoger volgens DIN 4102-6.
- Voorbereid voor een externe ventilatie-unit met een doorgang van Ø100 mm
- Reserveonderdelen zijn makkelijk te vervangen
- Sleutelslot (2 sleutels meegeleverd)
- Voorzien van kettingen om de gas- en zuurstofflessen vast te zetten
- Voorzien van waarschuwingssymbolen volgens de ISO 3864
- Oprijplaat om de gas- en zuurstofflessen makkelijk naar binnen te brengen



Brandwerendheid
EN 14470-2 Type 30
30 minuten brandwerend getest



Inbraakwerendheid
Dit product is niet inbraakwerend gecertificeerd.

Artikel Nr.	Model	Buitenmaat (hxbxd) in mm	Binnenmaat (hxbxd) in mm	Gewicht in kg	Inhoud in l
B60G30	Veiligheidskast B60G30	2050 x 595 x 600	1780 x 493 x 443	250	389
B120G30	Veiligheidskast B120G30	2050 x 1200 x 600	1780 x 1092 x 443	420	861



Brandwerendheid
EN 14470-2 Type 60
60 minuten brandwerend getest



Inbraakwerendheid
Dit product is niet inbraakwerend gecertificeerd.

Artikel Nr.	Model	Buitenmaat (hxbxd) in mm	Binnenmaat (hxbxd) in mm	Gewicht in kg	Inhoud in l
B60G60	Veiligheidskast B60G60	2050 x 700 x 600	1780 x 500 x 365	275	325

Berging gas- en zuurstofflessen PAN (buiten)



Ontdek onze modulaire box PAN voor het veilig opslaan van gasflessen in de buitenlucht. Deze box is stevig gebouwd met stalen panelen en verstelbare poten. Alle onderdelen zijn beschermd tegen roest en beschadigingen. De box is voorzien van een veiligheidslot.

- Verstelbare poten voor bevestiging aan de grond
- Voorzien van een PVC goot om regenwater af te voeren
- Deuren met een anti-inbraakrooster met veiligheidslot
- Voorzien van een doorlopende aarding (kooi van Faraday)
- Voorzien van bevestigingsgaten om uit te breiden met meerdere modules
- Samengesteld dak van golfkarton bevestigd op een dragende basis van gelakt staal

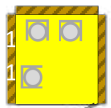

PAN01

Opslag voor 3 flessen
2400 x 960 x 880 mm
Gewicht: 262 kg

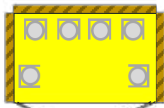

PAN02

Opslag voor 6 flessen
2400 x 1760 x 880 mm
Gewicht: 377 kg

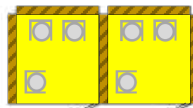

PAN03

Opslag voor 3 + 3 flessen
2400 x 1760 x 880 mm
Gewicht: 448 kg

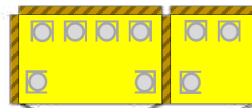

PAN04

Opslag voor 6 + 3 flessen
2400 x 1760 x 880 mm
Gewicht: 568 kg

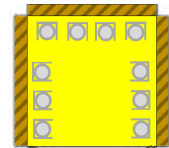

PAN05

Opslag voor 10 flessen
2400 x 1760 x 880 mm
Gewicht: 550 kg

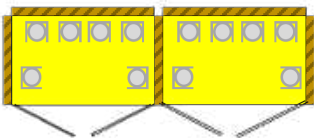

PAN06

Opslag voor 6 + 6 flessen
2400 x 3440 x 880 mm
Gewicht: 683 kg

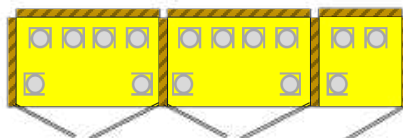

PAN07

Opslag voor 6 + 6 + 3flessen
2400 x 4320 x 880 mm
Gewicht: 875 kg

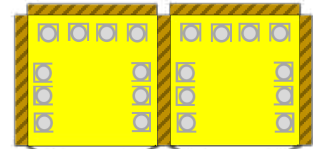

PAN08

Opslag voor 10 + 10 flessen
2400 x 1760 x 880 mm
Gewicht: 262 kg

Berging gas- en zuurstofflessen PBOX (buiten)



Met de PBOX kunt u zorgeloos gascilinders buiten opslaan. Deze robuuste kooi biedt een veilige en georganiseerde opbergplek voor cilinders. Met het stevige veiligheidsslot en de handige veiligheidslabels zorgt de PBOX ervoor dat gascilinders altijd beschermd zijn tegen onbevoegde toegang en dat werkomgeving veilig blijft.

- Draaideur met veiligheidsslot
- Dak van gegalvaniseerd staal
- Bodem van antislipstaal
- Inclusief veiligheidslabels

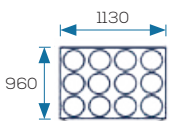

PBOX912

Opslag voor 9 tot 12 gas- zuurstofflessen
2100 x 1130 x 960 mm
Gewicht: 175 kg

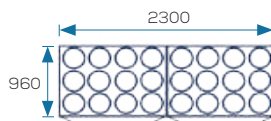

PBOX1824

Opslag voor 18 tot 24 gas- zuurstofflessen
2100 x 2300 x 960 mm
Gewicht: 350 kg

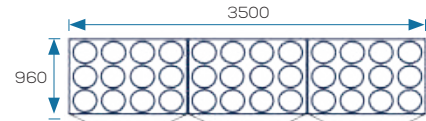

PBOX2436

Opslag voor 24 tot 36 gas- zuurstofflessen
2100 x 3500 x 960 mm
Gewicht: 520 kg

Berging gevaarlijke stoffen

Bergingskasten

Berging van bestrijdingsmiddelen

Bestrijdingsmiddelen en producten voor landbouwdoeleinden moeten veilig opgeborgen worden. Het gaat hierbij om producten die schade toebrengen aan water, oogst enz.



- Voldoen aan DPR 290/01V
- Sterke stalen kast in groen RAL 6010
- In hoogte verstelbare legborden
- De deur is voorzien van een driepuntssluiting en biedt een eerste bescherming tegen inbraak
- Voorbereid voor de plaatsing van een ventilatiebox
- Voorzien van waarschuwingspictogrammen volgens ISO 3864
- Enkelwandige draaideuren



Artikel Nr.	Model	Buitenmaat (hxbxd) in mm	Binnenmaat (hxbxd) in mm	Gewicht in kg	Inhoud in l	Aantal legborden
CS600V	Kast bestrijdingsmiddel CS600V	2000 x 540 x 450	1980 x 530 x 430	45	451	4
CS900V	Kast bestrijdingsmiddel CS900V	2000 x 1000 x 450	1980 x 990 x 430	65	843	4
CS60050V	Kast bestrijdingsmiddel CS60050V	1000 x 540 x 450	998 x 530 x 430	35	227	2
CS90050V	Kast bestrijdingsmiddel CS90050V	1000 x 1000 x 450	998 x 990 x 430	45	425	2

Veiligheidskasten voor Lithium-Ion batterijen

De informatie in deze catalogus is met grote zorg samengesteld om onze klanten te voorzien van nauwkeurige en actuele gegevens over onze producten. Wij streven ernaar om de meest recente ontwikkelingen op het gebied van de berging van lithium-ion batterijen op te nemen.

De markt voor lithium-ion batterijen is nog volop in ontwikkeling. Nieuwe producten en technologieën worden regelmatig geïntroduceerd. Wij adviseren om onze website regelmatig te raadplegen voor de meest actuele informatie over onze producten en diensten.



Accessoires

Het is mogelijk de veiligheidskasten te voorzien van een ventilatiebox. De kasten van 1950 mm hoog hebben de aansluiting hiervoor aan de bovenzijde. De modellen van 720 mm hoog hebben de aansluiting aan de achterzijde.



Het is mogelijk om kasten uit te rusten met een ventilatiebox gecertificeerd volgens de norm NFX15. Deze norm bepaalt hoe schadelijke moleculen uit de af te voeren lucht gefilterd dienen te worden. De ventilatiebox is daarvoor uitgerust met een actief koolfilter.



De veiligheidskasten voor het opbergen van ontvlambare stoffen kunnen voorzien worden van een ventilatiebox. Deze box kan aangesloten worden op een bestaand ventilatiekanaal. De box kan los meegeleverd worden of volledig gemonteerd, inclusief ventilatiekoker en filter.



Ventilatiebox voor kasten waarin niet-ontvlambare chemische producten opgeborgen worden .



De ventilatieboxen kunnen voorzien worden van een smartfunctie. Via een wifisignaal worden de ventilatieboxen uitgelezen en wordt de informatie via de app doorgegeven. Het aansturen van de ventilatiebox is ook mogelijk via de app. De app is te downloaden voor smartapparaten zoals telefoons, computers en tablets.

Verstopte filter = geen efficiënte filtering van chemicaliën = tekort aan bescherming voor de werknemers

Veiligheid en gezondheid gaan boven alles: controleer en vervang filters regelmatig!

De filterbox moet voorzien zijn van een actief koolstoffilter.

Voor meer informatie over de verschillende soorten veiligheidskasten en ventilatieboxen raadpleeg onze productspecialist.



Hoteluitrusting

Hotelgasten stellen het bijzonder op prijs hun waardevolle spullen in een kluis te kunnen opbergen. Een hotelsafe van De Raat maakt dit mogelijk.

9. Hoteluitrusting

Hotelsafes

Protector Leisure hotelsafes.....	112
Saga hotelsafes.....	112

Minibars

Minibar met absorptiekoeling.....	113
Thermo-elektrische minibar.....	113

Hotelsafe Protector Leisure

De moderne lijn hotelsafes Protector Leisure biedt bescherming tegen diefstal van waardevolle spullen van gasten. Het elektronisch cijferslot is per gebruiker zelf in te stellen en is daardoor uitermate geschikt voor gebruik in hotels, ziekenhuizen of soortgelijke instellingen.



-  Biedt bescherming tegen diefstal
-  Geschikt voor de berging van persoonlijke eigendommen
-  Geschikt voor plaatsing in hotels, ziekenhuizen enz.
-  Elektronisch cijferslot met mastercode en met vrij instelbare gebruikerscode
-  Met nood sleutelslot (2 nood sleutels per 10 stuks meegeleverd)
-  Voorbereid voor vloer- en muurverankering
-  Kleur: antraciet





Hotelsafe Protector Leisure 2042

Artikel Nr.	Model	Buitenmaat (hxbxd) in mm	Binnenmaat (hxbxd) in mm	Gewicht in kg	Inhoud in l
121052181	Hotelsafe Protector Leisure 2031	200 x 310 x 200	196 x 296 x 140	6	8
121052281	Hotelsafe Protector Leisure 2535	250 x 350 x 250	246 x 346 x 190	8	16
121052381	Hotelsafe Protector Leisure 2042	200 x 420 x 370	196 x 416 x 310	10	26
121052481	Hotelsafe Protector Leisure 2047	200 x 470 x 370	196 x 466 x 310	10	28

Saga hotelsafes

De hotelsafes Saga beschermen waardevolle spullen van gasten tegen diefstal. Het elektronisch cijferslot is per gebruiker zelf in te stellen en is daarom uitermate geschikt voor gebruik in hotels, ziekenhuizen of soortgelijke instellingen.



-  Biedt bescherming tegen diefstal
-  Geschikt voor de berging van persoonlijke eigendommen
-  Geschikt voor plaatsing in hotels, ziekenhuizen, etc.
-  Elektronisch cijferslot met mastercode en met vrij instelbare gebruikerscode
-  Met nood sleutelslot (2 nood sleutels per 10 stuks meegeleverd)
-  Voorbereid voor vloer- en muurverankering
-  Kleur: ivoor

Hotelsafe D 25MOS

Artikel Nr.	Model	Buitenmaat (hxbxd) in mm	Binnenmaat (hxbxd) in mm	Gewicht in kg	Inhoud in l
121000081	Hotelsafe D 20MOS	200 x 300 x 200	195 x 296 x 150	8	9
121000181	Hotelsafe D 25MOS	250 x 350 x 250	224 x 345 x 224	10	17
121000581	HL DP-X20MS	200 x 420 x 370	178 x 415 x 315	12	23
121000481	Hotelsafe LTP	200 x 508 x 370	195 x 504 x 318	16	30

Minibar met absorptiekoeling



F30 E

Geen hotelkamer is compleet zonder een minibar. Deze minibars bieden u luxe en gemak en zorgen ervoor dat uw drankjes, salades of andere producten gekoeld bewaard worden.

- Manuele thermostaat
- Automatische ontdooiing
- Voorzien van twee regelbare legplaten
- LED binnenverlichting
- Omkeerbare deur en deurgeleider
- Vrijstaand of inbouw te installeren
- F30 E: verbruik: 226 kWh/jaar
- F40 E: verbruik: 235 kWh/jaar
- Energieklasse G (CE / RoHS certificaat)
- Kleur: zwart

Artikel Nr.	Model	Buitenmaat (hxbxd) in mm	Gewicht in kg	Inhoud in l	Aantal legborden
500011800	F30 E	512 x 419 x 423	13,5	26	2
500011900	F40 E	566 x 441 x 457	15	34	2

Thermo-elektrische minibar



HP 30 LN

Geen hotelkamer is compleet zonder een minibar. De HP minibars zijn een juiste keuze als u op zoek bent naar een ecologisch verantwoorde minibar.

- Volledig geruisloos
- Vrijstaand of inbouw te installeren
- LED binnenverlichting
- Verbruik HP 30 LN: 92 kWh/jaar
- Verbruik HP 40 LN: 97 kWh/jaar
- Energieklasse F (CE / RoHS certificaat)
- Kleur: zwart

Artikel Nr.	Model	Buitenmaat (hxbxd) in mm	Gewicht in kg	Inhoud in l	Aantal legborden
500010800	HP 30 LN	512 X 419 X 397	11	26	2
500010900	HP 40 LN	566 X 441 X 432	13	33	2



Overige veiligheidsproducten

Veiligheid dient voorop te staan. Met de verschillende veiligheidsproducten probeert De Raat haar steentje bij te dragen aan een veiligere samenleving.

10. Overige veiligheidsproducten

Master Lock

Master Lock Hangsloten.....	116
Lockout Tagout (LOTO).....	118

Veiligheidsspiegels

Convex binnenspiegels.....	120
Dome spiegels (panoramisch).....	120
Verkeersveiligheidspiegels.....	121
Industriespiegels.....	121

Metal Furniture

Garderobekasten.....	122
Lockers.....	123
Locker met batterijlaadfunctie (outdoor).....	124
Locker met batterijlaadfunctie (indoor).....	125
Opties.....	126

Sleutels en sloten

Sleuteloverzicht.....	128
Alkalinebatterijen.....	128
Slotenoverzicht.....	129

Master Lock

Hangsloten

Master Lock Hangsloten

De Master Lock hangsloten zijn ideaal voor het afsluiten van hekken, opslagunits, koffers, lockers enzovoort. De Raat vertegenwoordigt het gehele assortiment van Master Lock, waarmee voor elke opslag een beveiligde oplossing voorhanden is.

Al meer dan 100 jaar levert Master Lock hangsloten van uitstekende kwaliteit. In 1924 heeft Master Lock het eerste gelamineerde hangslot ontwikkeld. In 1935 werd het eerste combinatieslot ontworpen. Door de kennis van sloten is Masterlock een pionier als het gaat om hangsloten.

In de loop der jaren zijn er verschillende hangsloten ontwikkeld die voldoen aan diverse wensen van de klant. Voor het opslaan of bewaren van goederen of spullen heeft Master Lock een passend hangslot.



Excell



Custom Carbon



Magnum



ProSerie

De hangsloten zijn in verschillende sterktes te verkrijgen:

- **Excell:** robuuste en stevige hangsloten, moeilijk open te krijgen.
- **Custom Carbon:** deze hangsloten bieden een uitstekende bescherming en houden uw spullen veilig opgeborgen. De beugels en behuizing zijn in verschillende metaalsoorten verkrijgbaar.
- **Magnum:** deze hangsloten zijn de lichtste en meest voordelige sloten met een goede eerste bescherming.
- **ProSerie:** de behuizing van dit type hangslot is beschermd.

De meeste hangsloten zijn verkrijgbaar met sleutels. Bij de Excell hangsloten worden 4 sleutels per slot meegeleverd. Bij de Custom Carbon en Magnum hangsloten worden 2 sleutels meegeleverd.

Naast de mogelijkheid om de sloten te openen met een sleutel zijn er ook diverse modellen beschikbaar met cijfer- of lettercombinaties. Deze combinatie bevindt zich in het midden, aan de onderkant of zijkant van het slot. De meeste modellen sluiten en openen met een code van 3 of 4 cijfers of letters



ProSerie



Beugel uit gehard boronlegering voor superieure doorknipbestendigheid met massief metalen bescherming bestand tegen geweld.



Massief stalen behuizing met thermoplastische bekleding.

Excell



Gepatenteerde achthoekige boron-carbide beugel voor maximale weerstand tegen boutenknippers.



Gelamineerde stalen behuizing met verzinkt weerbestendige buitenbescherming.



Roestvrijstalen slotbehuizing bestand tegen corrosie.



Afdekkplaatje beschermt sleutelgat tegen stof en slechte weersomstandigheden.

Custom carbon



Gehard stalen beugel bestand tegen doorknippen en doorzagen (behalve ML120EURD).



Messing behuizing bestand tegen corrosie.



Aluminium behuizing met messing afwerking.



Instelbare combinatie van 4 cijfers.

Magnum



Messing behuizing met stalen beugel bestand tegen corrosie.

Klassering hangsloten Master Lock



ProSerie

Excell

Custom carbon

Magnum



Master Lock

Lockout Tagout (LOTO)



Wat is Lockout/Tagout/Tryout?

Lockout/Tagout is het proces voor de beheersing van gevaarlijke energie tijdens reparatie en onderhoud van machines of apparatuur.

Met de plaatsing van één vergrendelingsslot, apparatuur en tag op één energie-isolerende machine, zorgt men ervoor dat de machine niet bediend kan worden totdat de lock-outapparatuur verwijderd is.

Waarom een Lockout/Tagout-programma toepassen?

Eén effectief LOTO-programma heeft onmiddellijk impact op de hele organisatie:

- 🛡️ Beperking van het aantal verwondingen en dodelijke ongelukken
- 🛡️ Controle van verzekerings- en compensatievergoedingen
- 🛡️ Beter gebruik van machines: beperkte stillegging en verhoogde productiviteit
- 🛡️ Versterking van werknemerscapaciteiten
- 🛡️ Meer engagement van de medewerkers
- 🛡️ Optimaliseren van de reputatie van de onderneming
- 🛡️ Onderneming erkent maatschappelijke verantwoordelijkheid, verbetering van het merkimage.

OSHA-normen: de Amerikaanse regelgeving voor veiligheid en hygiëne op het werk:

- Vele internationale bedrijven passen OSHA-normen toe voor het beheer van vergrendelingsprogramma's en procedures.
- Alle producten van Master Lock® voldoen aan de OSHA-richtlijnen
- OSHA-norm 1910.147 heeft betrekking op LOTO en de controle over gevaarlijke energie

ANSI/ASSE Z244.1-2003 (R2008)

- ANSI/ASSE Z244.1-2003 (R2008): somt de eisen en methodes op die werknemers beschermen tegen verwondingen als gevolg van een onverwachte vrijmaking van gevaarlijke energie
- ANSI-normen zijn geen wetten maar aanbevelingen vanuit de industrie, tenzij anders vermeld in de OSHA-reglementen

1) Identificeerbaar

Op het product moet de identiteit duidelijk zichtbaar zijn van de werknemer.

Lasergraveningen op het hangslot of de sleutel, labels met foto-ID of teksten zijn beschikbaar met alle LOTO-producten.

2) Duurzaam

De producten moeten bestand zijn tegen invloeden van de omgeving.

LOTO-producten zijn gemaakt van kwaliteitsmaterialen en ontworpen om elke veiligheidsomgeving te weerstaan.

3) Standaard

De apparatuur moet standaard zijn in een product, naar kleur, vorm of grootte.

LOTO-producten zijn beschikbaar in 9 kleuren.

4) Substantieel

De inrichtingen moeten substantieel genoeg zijn. Het product moet voldoende weerstand bieden tegen verwijdering.

LOTO-producten zijn stevig en blijven vergrendeld in normale werkomstandigheden.

5) Exclusief

De producten mogen uitsluitend bedoeld zijn voor Lockout Tagout.

Het assortiment hangsloten en accessoires van Master Lock Safety Solutions is exclusief bedoeld voor Lockout Tagout

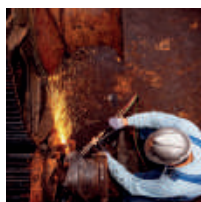

Master Lock
SAFETY SOLUTIONS™

Pas gemakkelijk een sleutelsysteem toe

Stap 1 Bepaal hoeveel werknemers een veiligheidshangslot voor Lock-out nodig hebben.



Stap 2 Bepaal of de werknemer één of meer dan één veiligheidshangslot voor Lock-out nodig heeft.

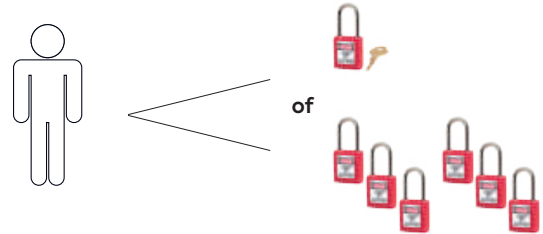

Stap 3 Bepaal lengte, breedte en soort beugel.

Voor elektrische toepassingen

Modellen: 406 en S32



406



410

Voor alle Lockout toepassingen
(behalve elektrische)

Modellen: 410, 411, S31, S33,
S1100, A1100

Stap 4 Kies één van de volgende Safety Keying Systemen (KD, KA, MK, GMK)

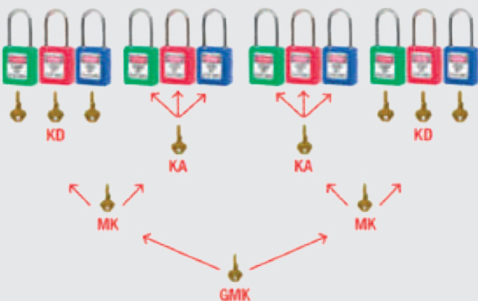

Key Different (KD): verschillend sluitende hangsloten.

Key Alike (KA): gelijksluitende hangsloten.

Master Key (MK): gelijksluitende of verschillend sluitende hangsloten zijn te openen met een Master Key.

Grand Master Key (GMK): Bij een Grand Master Key zorg je ervoor dat 1 sleutel alle hangsloten kan openmaken. De GMK komt voor wanneer er meerdere vestigingen zijn met verschillende sleutelplannen.

Stap 5 Bepaal of het slot gepersonaliseerd moet worden door bijvoorbeeld een gravering.



Stap 6 Bepaal de kleur van het slot.



Overige veiligheidsproducten

Veiligheidsspiegels

Convex binnenspiegels



De Convex binnenspiegels zijn geschikt voor extra diefstalpreventie in o.a. winkels en warenhuizen. Met de standaard meegeleverde montagearm is het mogelijk de spiegels eenvoudig op de juiste invalshoek te plaatsen.

- Voor diefstalpreventie in winkels, warenhuizen en publieke ruimtes
- Met de meegeleverde flexibele montagearm zijn de spiegels eenvoudig in de juiste invalshoek af te stellen.

Convex binnenspiegel 300 mm

Artikel Nr.	Model	Gewicht in kg	Blikveld in m
270010100	Convex binnenspiegel rond 300 mm	1	5
270010200	Convex binnenspiegel rond 400 mm	1	7
270010300	Convex binnenspiegel rond 500 mm	1,2	8
270010400	Convex binnenspiegel rond 600 mm	1,5	10
270010600	Convex binnenspiegel rond 800 mm	3	13
270010700	Convex binnenspiegel rechthoekig 400 x 600 mm	2	10
270010800	Convex binnenspiegel rechthoekig 600 x 800 mm	1,6	12
270010900	Convex binnenspiegel driehoek 330 x 330 x 380 mm	0,5	5

Dome spiegels



De Dome binnenspiegels zijn geschikt voor extra diefstalpreventie in o.a. winkels en warenhuizen. Door de panoramische vorm kan de locatie vanuit elke invalshoek overzien worden.

- De Dome spiegels bieden rondom een totaal overzicht en zijn daarmee ideaal als hulpmiddel bij diefstalpreventie in winkels, magazijnen en publieke ruimtes
- Deze lichtgewicht spiegels zijn eenvoudig aan systeemplafonds te bevestigen
- Verkrijgbaar in 3 uitvoeringen: 90°, 180° en 360°

Dome veiligheidsspiegel 600mm

Artikel Nr.	Model	Gewicht in kg	Blikveld in m
270011060	Dome 90 Veiligheidsspiegel 600 mm	0,5	7
270011040	Dome 180 Veiligheidsspiegel 600 mm	1	7
270011000	Dome 360 Veiligheidsspiegel 600 mm	1	7

Verkeersveiligheidsspiegels



De verkeersveiligheidsspiegels zijn geschikt voor het creëren van extra overzicht op en vanaf uw terrein.

- Verhoging van de verkeersveiligheid
- Uitgevoerd met reflecterende rood/wit geblokte, UV-bestendige rand
- Bevestigingsmateriaal voor montage aan o.a. palen (76 mm) wordt meegeleverd
- Materiaal : acryl

Verkeerspiegel rechthoekig

Artikel Nr.	Model	Gewicht in kg	Blikveld in m
270011300	Verkeerspiegel rond 600 mm	2,5	22
270011600	Verkeerspiegel rechthoekig 400 x 600 mm	3,5	22
270011700	Verkeerspiegel rechthoekig 600 x 800 mm	4,5	30

Industriespiegels



De industriespiegels zijn geschikt voor het creëren van extra overzicht en beveiliging van de werkplek.

- Verhoging van de veiligheid op de werkplek
- Uitgevoerd met geel/zwart geblokte, UV-bestendige rand
- Bevestigingsmateriaal voor montage aan o.a. palen (76 mm) wordt meegeleverd

Industriespiegel rond

Artikel Nr.	Model	Gewicht in kg	Blikveld in m
270012500	Industriespiegel rond 600 mm	6	22
270012700	Industriespiegel rechthoekig 400 x 600 mm	6	22

Metal Furniture

Garderobekasten

Onze metalen kantoormeubelen zorgen voor een moderne, functionele en praktische aanvulling van de werkplek. Ontwerp en design zijn kwalitatief hoogstaand en ook duurzaamheid, comfort, functionaliteit en ergonomie zijn meegenomen in het ontwerp. Tevens is ook duurzaamheid, comfort, functionaliteit en ergonomie meegenomen in het ontwerp.

Wij bieden een breed scala aan mogelijkheden om aan uw wensen te kunnen voldoen.

Ons aanbod omvat:

- Dossierkasten
- Tekenkasten
- Bureaus, tafels en stoelen
- Lockerkasten
- Garderobekasten

Voor andere modellen kunt u onze **METAL FURNITURE** catalogus of website raadplegen. Op de volgende 2 pagina's staan onze meest courante locker- en garderobekasten.

- Standaard in RAL 7035 lichtgrijs, keuze uit gamma van 16 RAL- kleuren zonder meerprijs
- Standaard cilinderslot; andere slotopties mogelijk
- De garderobekasten hebben een 3-zijdige sluiting

Kasten en lockers zijn gecertificeerd volgens PN-EN 16121+A1:2017-11 standard



Omschrijving	Sum 410 W	Sum 420 W	Sum 430 W
Productnummer	WSU0201020103	WSU0202020103	WSU0203020103
Hoogte (mm)	1800	1800	1800
Breedte (mm)	400	800	1200
Diepte (mm)	500	500	500
Deuren (aantal)	1	2	3



Omschrijving	Sum 310 W	Sum 320 W	Sum 330 W	Sum 340 W
Productnummer	WSU0101020102	WSU0102020102	WSU0103020102	WSU0104020102
Hoogte (mm)	1800	1800	1800	1800
Breedte (mm)	300	600	900	1200
Diepte (mm)	500	500	500	500
Deuren (aantal)	1	2	3	4





De SUS-W lockerkasten hebben meerdere vakken om persoonlijke zaken in op te bergen en passen door hun functionaliteit en esthetische vormgeving perfect in kleedruimtes, scholen, kinderdagverblijven, zwembaden, sportclubs, supermarkten, werkplaatsen enz.



De SUS lockerkasten bieden u een flexibele oplossing om uw persoonlijke spullen op te bergen in elke omgeving.

Kenmerken:

- Verkrijgbaar met 4, 8 of 10 vakken
- Standaard in RAL 7035 lichtgrijs, keuze uit gamma van 16 RAL- kleuren zonder meerprijs
- Standaard met cilinderslot, andere slotopties zijn mogelijk
- Verkrijgbaar in diverse configuraties

Kasten en lockers zijn gecertificeerd volgens PN-EN 16121+A1:2017-11 standard



Omschrijving	SUS 322 W	SUS 324 W	SUS 325 W
Productnummer	WSU0107020104	WSU0117020101	WSU0122020101
Hoogte (mm)	1800	1800	1800
Breedte (mm)	600	600	600
Diepte (mm)	500	500	500
Deuren (aantal)	4	8	10

Locker met batterijlaadfunctie (outdoor)



De BCL-OUT 8 locker is ontworpen om batterijen van elektrische fietsen en scooters op te laden. Dankzij de IP54-beschermingsgraad is hij bijzonder geschikt voor buitengebruik. De vakken zijn ruim genoeg om er niet alleen een batterij in op te laden maar er tegelijkertijd ook gereedschap of fietsaccessoires in op te bergen. Een lang netsnoer en een zekering bieden gebruiksgemak en veiligheid. Dankzij de verstelbare poten is de locker eenvoudig waterpas te zetten en aan de ondergrond te verankeren met meegeleverde beugels. Een dakje biedt extra bescherming tegen regen.

De gelaste locker wordt in 1 stuk geleverd. Inwendige scharnieren zorgen voor een moderne look. De lockers zijn beschikbaar in 16 RAL-kleuren zonder meerprijs.

Kenmerken:

- Geschikt voor binnen én buiten
- Om 8 batterijen van elektrische fietsen en scooters op te laden
- Gelast stalen monoblok met dikke behuizing (1 mm) en deur (3 mm)
- Gegalvaniseerd staal afgewerkt met poederlak
- Een coatingtechnologie op basis van zirkonium voor een uitstekende corrosiebescherming gecombineerd met een extra primerlaag voor een verbeterde hechting van de duurzame en resistente polyesterlak
- Elk vak is uitgerust met een cilinderslot (beschermingsgraad IP54)
- Optioneel verkrijgbaar met een instelbaar elektronisch slot
- Werkt op netstroom 220V (stroomaansluiting beschermingsgraad IP54)
- Beugels en verankeringsbouten meegeleverd



IP54-
stroom-
aansluiting in
elk vak



Verankering aan
de ondergrond is
mogelijk



Verstelbare
poten



Model	BCL-OUT 8
Artikelnr.	SZLB1418142214
Aantal vakken	8
Type montage	Vloermontage
Afmetingen (HxBxD)	1855 x 484 x 633 mm
Afmetingen/vak (HxBxD):	204 x 390 x 550 mm

Locker met batterijlaadfunctie (indoor)



Steeds meer mensen kiezen voor ecologische transportmiddelen zoals een **elektrische fiets** waarvan de batterij eenvoudig en praktisch kan opgeladen worden in onze **oplaadlockers voor fietsbatterijen**. Ook andere fietsaccessoires erin opbergen is mogelijk. Bijzonder geschikt voor fietsenstallingen van (parkeer)garages en personeelskleedkamers, of zelfs in de buitenlucht (overdekt).

Kenmerken:

- Stevig stalen ontwerp: 0,8 mm dikke stalen behuizing, 1,5 mm dikke stalen deuren
- Vergrendeling met een cilinderslot of een codeslot
- Modellen voor wandmontage : expansiebouten meegeleverd (12 x 60 mm)
- Deuren en achterwand geperforeerd voor ventilatie
- 230VAC-aansluitingen (16A) met IP44-bescherming - netsnoer met stekker meegeleverd
- Maximaal vermogen: 3680 W - uitgerust met overstroombeveiliging (zekering)
- Corrosiebescherming door afwerking in vuurvaste poederlak - keuze uit 16 verschillende RAL-kleuren (zonder meerprijs)



Model	BCL-IND 6W	BCL-IND 9W	BCL-IND 9F
Artikelnr.	SZNL1006110503A9	SZNL1005110503A9	SZNL1005110103A8
Aantal vakken	6	9	9
Type montage	Wandmontage		vrijstaand
Afmetingen (HxBxD)	900 x 550 x 300 mm	1325 x 550 x 300 mm	1325 x 400 x 550 mm
Afmetingen/vak (HxBxD):	141 x 540 x 280 mm	141 x 540 x 280 mm	141 x 390 x 530 mm

Metal Furniture

Opties

Schuine bovenkant



Pootjes 140 mm hoog



Sokkel 140 mm hoog



Onderstel met bank (390 mm hoog) met verstelbare pootjes



KLEUREN ZONDER MEERPRIJS

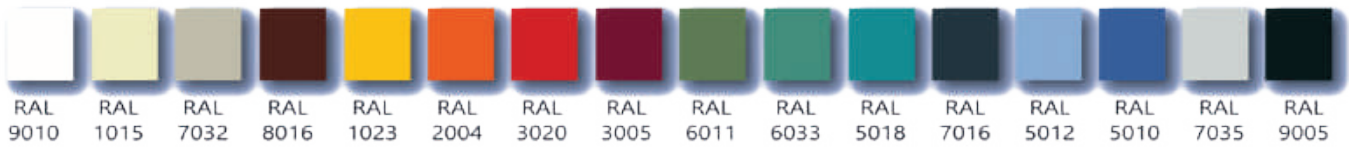

(A)

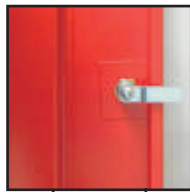

(B)



(E)



(F)



(G)



(H)



- A. 1-zijdige sluiting
- B. 3-zijdige sluiting
- C. Cilinderslot (2 sleutels meegeleverd)
- D. Voorbereid voor hangslot (hangslot niet meegeleverd)
- E. Muntslot met teruggave
- F. Muntslot zonder teruggave
- G. Mechanisch slot + nood sleutel
- H. Elektronisch slot + nood sleutel

(C)

(D)

(C)

(D)

Mastersleutel:

1 sleutel kan meerdere compartimenten openen.





Sleutels en sloten

De door De Raat geselecteerde sloten staan voor veiligheid en betrouwbaarheid. De Raat heeft diverse sloten van hoogstaande kwaliteit in haar assortiment. Daarnaast vindt De Raat het belangrijk dat er gekozen kan worden voor een slot dat compleet aansluit bij de behoeften en wensen van de gebruiker.

Sleutels en sloten

Sleuteloverzicht



Art.nr.	Modelomschrijving
905101500	Cilindersleutel
905101600	Boringsleutel kort, uitsluitend volgens model
905101700	Dubbelbaard sleutel kort tot 65mm lengte, uitsluitend volgens model
905101900	Dubbelbaard sleutel lang vanaf 65mm lengte, uitsluitend volgens model
905102300	Cilindersleutel Medeco op nummer (sets à 2 stuks)
920002500	Opvragen codecijfers
920002600	Sleutelsloten gelijksluitend maken

Alkalinebatterijen



Over het algemeen zijn alkalinebatterijen van een hogere kwaliteit dan de zink-koolstof cel. Een gemiddelde alkalinebatterij levert 3,5 keer meer energie. Deze batterijen zijn speciaal ontwikkeld voor alle apparaten waarvan u wilt dat ze het gewoon goed doen wanneer u ze nodig heeft. Uitstekend geschikt dus voor bijvoorbeeld elektronische (kluis-) sloten!

Batterijen

Artikel Nr.	Model	Verpakt per
910000100	Batterij AAA/ LR03	10
910000200	Batterij AA/ LR06	10
910000300	Batterij C-cel/LR14	10
910000400	Batterij D-cel/LR20	10
910000500	Batterij 9V /6LR61	10

De door De Raat geselecteerde sloten staan voor veiligheid en betrouwbaarheid. De Raat heeft diverse sloten van hoogstaande kwaliteit in haar assortiment. Daarnaast vindt De Raat het belangrijk dat er gekozen kan worden voor een slot dat compleet aansluit bij de behoeften en wensen van de gebruiker.



	Mechanische combinatie	S&G Titan (ZO3)	Stellar Business	Digitech	Minitech	Crown	L&F 3780
4-ogen principe		✓	✓		✓		
Lengte code (aantal cijfers)	4	6	7	8	8	1-15	4-6
Blokkade na 3x foutieve code		✓	✓	✓	✓	✓	✓
Mastercode		1	1		1		1
Managerscode				1	1		
Supervisorcode		1			10		
Geldlopercode				1			
Gebruikerscode		7	9	28	59	1	1
Totaal aantal gebruikers		9	10	30	60	2	2
Openingsvertraging		✓	✓	✓	✓		
Openingsvertraging override		✓			✓		
Tijdslootfuncties					✓		
Auditfuncties				✓	✓		
Alarmfuncties		optie		optie	optie		
EN 1300	B	B	B	B	B	-	-
VdS	2	2	2	2	2	-	-
Artikelnummer	905000100	905002200	905008000	905008700	905005900	905001300	905007600
		905003600					

* Een dubbel slot is niet altijd mogelijk, contacteer ons voor meer informatie.

Alarmbox

Art. nr.	Modelomschrijving
905007500	Alarmbox Minitech / Digitech



De Raat
Security Products

Safes, lockers and more...